



Школа  
рукоделия

**СУМКИ**  
*и*  
**КОСМЕТИЧКИ**  
*своими руками*

В книге даются практические рекомендации по изготовлению различных видов сумок своими руками. Вы узнаете о том, как сшить сумку из кожи и тканей, связать ее крючком или спицами, сплести из бисера или выполнить в технике макраме, а также о том, как украсить готовое изделие.

---

- [Е. А. Шилкова](#)
    - [Введение](#)
    - [Тканевые и кожаные изделия](#)
      - 
      - [Тканевые сумки](#)
      - [Сумки вышитые крестиком](#)
      - [Кожаные сумки](#)
      - [Косметички](#)
    - [Вязаные изделия](#)
      - 
      - [Вяжем спицами](#)
      - [Вяжем крючком](#)
    - [Изделия в технике макраме](#)
      - 
      - [Сумки в технике макраме](#)
    - [Изделия из бисера](#)
      - 
      - [Сумочки](#)
    - [Заключение](#)
-

**Е. А. Шилкова**

**Сумки и косметички своими руками**

Женская сумка — это целая Вселенная, таящая в себе множество тайн и загадок.

В малюсенькой косметичке фантастическим образом умещается целый магазин косметики и даже остается чуть-чуть свободного места — на всякий случай. Обычная же сумка и вовсе вмещает в себя столько вещей, что в ней периодически приходится производить самые настоящие раскопки!

В чем же секрет женской сумочки? Может, в ней действуют какие-то особые законы пространства, неизвестные науке? Предоставим ученым биться над этой загадкой, а сами отправимся в магазин — в отдел, где продаются сумки и косметички. Там мы увидим множество огромных баулов, сумок среднего размера, маленьких сумочек, клатчей, косметичек и кошельков. Вот полка со строгими классическими сумками из кожи и кожзаменителя. Вот молодежные рюкзаки и задорные сумки из тканей. Вот цветастые летние сумки. Вот вечерние сумочки, хозяйственные сумки.

Но вот мы начинаем рассматривать сумку за сумкой и вдруг понимаем, что в каждой из них есть свой изъян. На этой сумке явно не хватает удобного кармашка для ключей. У той слишком длинная ручка. Другая сумка великолепна, но у нее есть брак, а эта сшита идеально, однако качество материала оставляет желать лучшего. Среди океана сумок чувствуешь себя золотодобытчиком, который, стоя по колено в холодной воде, намывает песок. Вот, кажется, среди грязи блеснула золотая песчинка! Но нет, это всего лишь коварная игра света.

Что же делать? Во всяком случае не опускать руки и не идти на компромиссы. Настоящая женщина должна уметь получать то, чего хочет!

Поэтому мы решительно уходим из магазина и направляемся домой. Из шкафов и с антресолей достаем старые, отслужившие свое вещи и заботливо сложенные про запас лоскутки, вынимаем нитки, иголки, ножницы, спицы, крючки, пряжу, сдуваем пыль со швейной машинки, берем чистый лист бумаги и начинаем создавать сумку своей мечты!

Сделать сумку своими руками гораздо проще, чем связать или сшить одежду. Например, вам не нужно волноваться, что вы промахнетесь с размерами. Парой сантиметров больше, парой меньше — в данном случае это не играет особой роли. Поэтому, даже если вы раньше никогда всерьез не занимались рукоделием, изготовление сумок — именно то, с чего можно начать!

Материал, цвет, модель, размеры, форма — все параметры будущей сумки определяете вы сами. Вы можете сшить сумку из кожи или ткани, связать ее спицами или крючком, сплести в технике макраме или из бисера — просто определите, какой вид рукоделия вам ближе, и начинайте работу!

Удачи! У вас обязательно все получится!

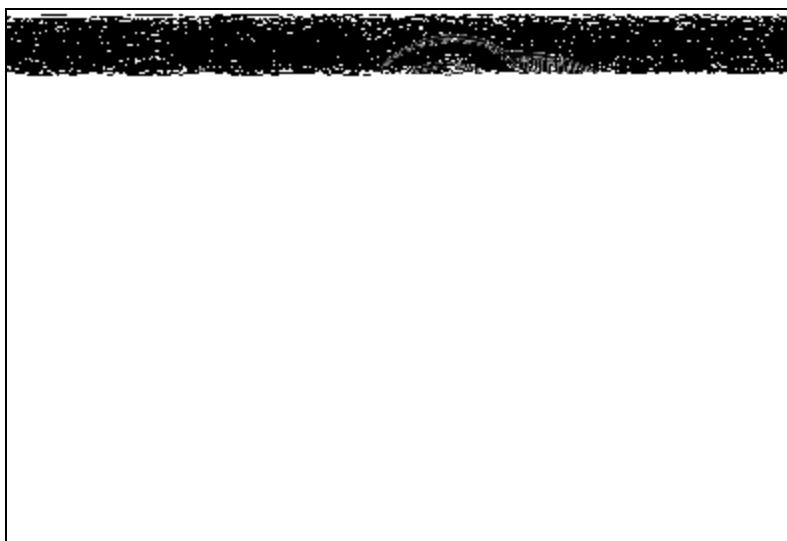

Для пошива сумок обычно используют кожу или плотную ткань.

В магазинах можно найти самые разнообразные модели сумок из кожи и кожзаменителя всех форм, размеров и цветов. Однако для пошива сумки своими руками кожа и кожзам — не самый лучший вариант. Работать с кожей гораздо сложнее, чем с тканью. Этот толстый и плотный материал очень трудно прошивать. Выполнять швы вручную долго, тяжело и даже опасно: велика вероятность пораниться. Швейные же машинки не всегда справляются с таким материалом.

Если вам еще не приходилось работать с кожей, попробуйте для начала отремонтировать старую сумку фабричного производства. Это даст вам возможность «почувствовать» материал и оценить свои силы. Оптимальный вариант материала для пошива сумок своими руками — все-таки плотная ткань. Вы можете использовать хлопчатобумажную ткань, вельвет, велюр, твид, габардин, деним, плащевку и другие подобные ткани или их комбинации. Летние сумки допустимо шить из более тонких материалов.

Кроме основной ткани, в вашем арсенале должны быть специальная подкладочная ткань и уплотнитель (например, флизелин или синтепон).

Выбор ниток не менее важен, чем поиск материала для сумки. Швы должны выдерживать существенные нагрузки, а значит, лучше брать прочные нитки: шелковые, нейлоновые или капроновые. Но даже в этом случае одиночные швы, как правило, быстро расплзаются, поэтому их необходимо прошивать 2–3 раза.

Ручки, крепления, застежки и другую фурнитуру можно купить в любом швейном магазине.

Хотя для пошива сумок обычно используют плотную ткань, тонкий материал также способен пригодиться, например для создания узоров и рисунков, бантов, объемных цветов и прочего декора.

Для работы вам потребуются ножницы, мел, карандаш или кусочек мыла, чтобы размечать ткань, длинная линейка, калька, газета или другая бумага для выкроек, иголки, английские булавки (иголки с «головками»), портновский сантиметр; для прокалывания плотных тканей может понадобиться шило.

Швейная машина, конечно, облегчит и ускорит процесс создания сумки. Однако в большинстве случаев все швы можно выполнить вручную.

Так что, если вы еще не приобрели швейную машину, не отчаивайтесь: запаситесь терпением и усидчивостью и сможете создать сумку с помощью нитки и швейной иглы.

Не забывайте, что все модели, приведенные в книгах, — не более чем образцы. Копировать их во всех деталях совсем не обязательно. Пошив сумки своими руками — это творческий процесс. Не бойтесь воплощать собственные оригинальные идеи!

# Тканевые сумки

Из ткани можно сшить как простую хозяйственную сумку, с которой можно ходить по магазинам, так и элегантные деловые и вечерние сумочки.

## Болоньевая сумка

*Вам потребуется:*

Кусок болоньевой ткани размерами 50 × 40 см; кусок подкладочной ткани размерами 50 × 90 см; шелковые нитки № 50 под цвет используемых тканей; застежка-молния длиной 45–50 см; швейная игла, швейная машинка, английские булавки. Размеры ткани указаны без учета припусков.

Примечание: можно сшить однотонную сумку или подобрать ткани 2–3 цветов, например красного, белого и черного; красного, синего и бежевого; желтого и зеленого; черного и белого (рис. 1а).

*Ход работы:*

Из болоньевой ткани вырезать квадрат со стороной 7 см. Оставшуюся ткань нарезать полосками по схеме 1. Ширина каждой полоски — 3,5 см (2,5 — сама полоска и по 0,5 — на припуски) (рис. 1б).



Рисунок 1. Болоньевая сумка: а) готовое изделие; б) схема 1; в) схема 2

Сшить получившиеся детали согласно схеме 1, начиная от квадрата. Для чего скрепить края деталей булавками, сметать, вытащить булавки и прострочить швы на машинке. Затем отутюжить все швы с изнаночной стороны.

Аналогичным образом сделать еще 3 таких же орнамента.

Сложить 2 из четырех готовых орнаментов лицевыми сторонами внутрь так, чтобы орнаменты стыковались друг с другом, сметать одну общую вертикальную сторону и прострочить шов на машинке.

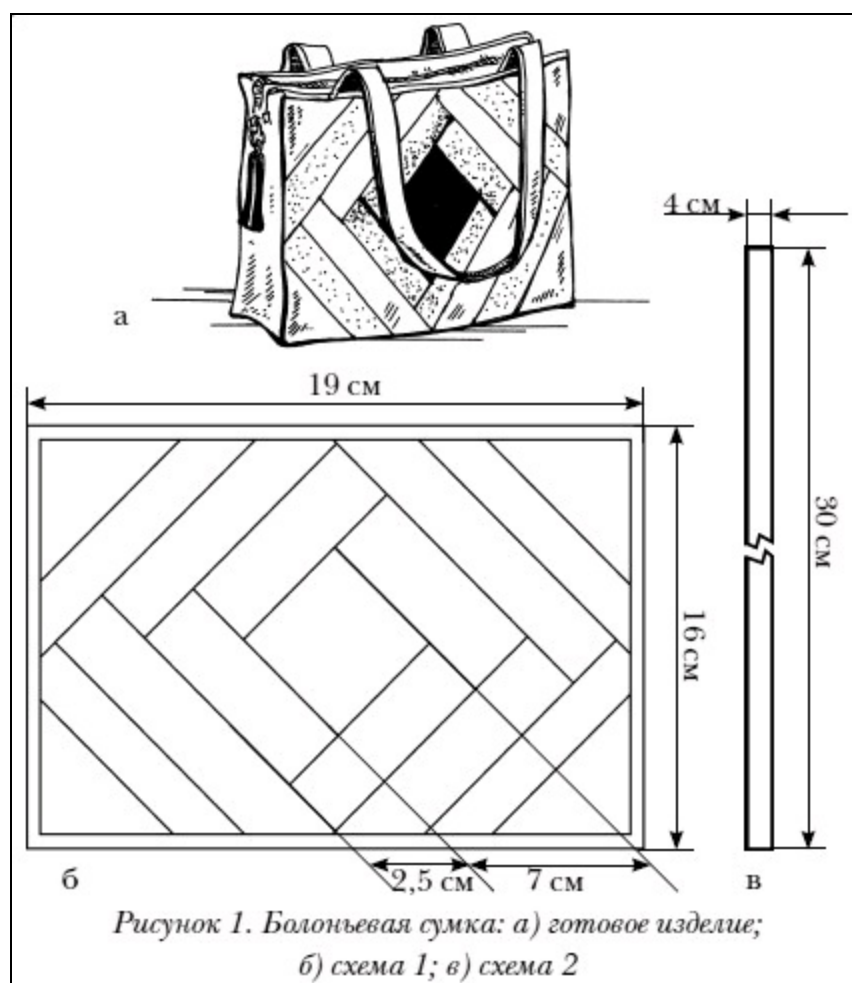
Аналогичным образом скрепить 2 других орнамента.

Из болоньевой ткани вырезать две боковины сумки шириной по 4 см и длиной по 30 см. Сложить получившиеся полоски вдвое, подогнуть по длине края на 0,5 см, сметать и прострочить на машинке.

По схеме 2 вырезать полоску для днища сумки и приложить ее лицевой стороной к лицевой стороне передней части сумки, сметать и прострочить на машинке. Аналогичным образом прикрепить дно к задней и боковым сторонам сумки (рис. 1в).

Для ручек вырезать по косой 2 полоски шириной по 4 см и длиной по 30 см, сложить их вдвое, подогнуть по длине края на 0,5 см, сметать и прострочить на машинке. Получившиеся ручки приметать к сумке.

Вырезать по косой 2 полоски длиной по 38 см и шириной по 4 см, приложить их лицевыми сторонами к верхним краям передней, задней и боковых сторон сумки, сметать и прострочить на машинке.

Все швы отутюжить.

По размерам деталей сумки вырезать подкладку: переднюю, заднюю стороны, боковины и днище. Скрепить детали подкладки между собой в описанной ранее последовательности.

В верхней части сумки между основой и подкладкой вшить застежку-молнию: приметать и прострочить.

### *Трехцветная сумка-майка*

*Вам потребуется:*

Кусок плотной ткани трех цветов общими размерами 40 × 140 см, кусок плотного неклеевого синтепона или другого укрепляющего материала размерами 40 × 140 см, кусок подкладочной ткани под размер сумки (высота сумки × 2 + ширина дна), шелковые нитки № 50 под цвета используемой ткани, пуговица подходящего цвета, швейная игла, швейная машинка. Размеры ткани указаны без учета припусков (рис. 2а).

Перед тем как приступить к выкраиванию сумки из ткани, «примерьте» на себя бумажную выкройку: подержите ее в руках, приложите к плечу. Так вы сможете определить нужную вам длину ручек, а при необходимости изменить форму или размеры самой сумки.

*Ход работы:*

Выкроить по шаблону детали для 2 половинок сумки: А — 2 штуки, В — 2 штуки, С — 2 штуки, D — 4 штуки. Длина ручек (деталей D) выбирается по желанию: от 23 см, если вы будете носить сумку в руках, и от 33 см, если станете носить ее на плече (рис. 2б).





Рисунок 2. Трехцветная сумка-майка:  
а) готовое изделие; б) выкройка

Сметать и сшить детали А и В. Затем приметать и пришить детали С и D. Все швы отутюжить. В результате должны получиться 2 половинки сумки в зеркальном отображении.

Одну из половинок сумки наложить изнаночной стороной на укрепляющий материал и вырезать по контурам, оставив припуски около 0,5 см. Затем, если укрепляющий материал клеевой, приклеить его согласно инструкции к изнаночной стороне сумки с помощью утюга. Если материал неклеевой, приметать его к изнаночной стороне сумки и обработать специальным клеем-спреем. Затем прострочить по контуру наложенные друг на друга детали или выстегать основу сумки. Отрезать излишек укрепляющей ткани. По контурам получившейся детали вырезать подкладку.

Аналогичным образом подготовить вторую половинку сумки.

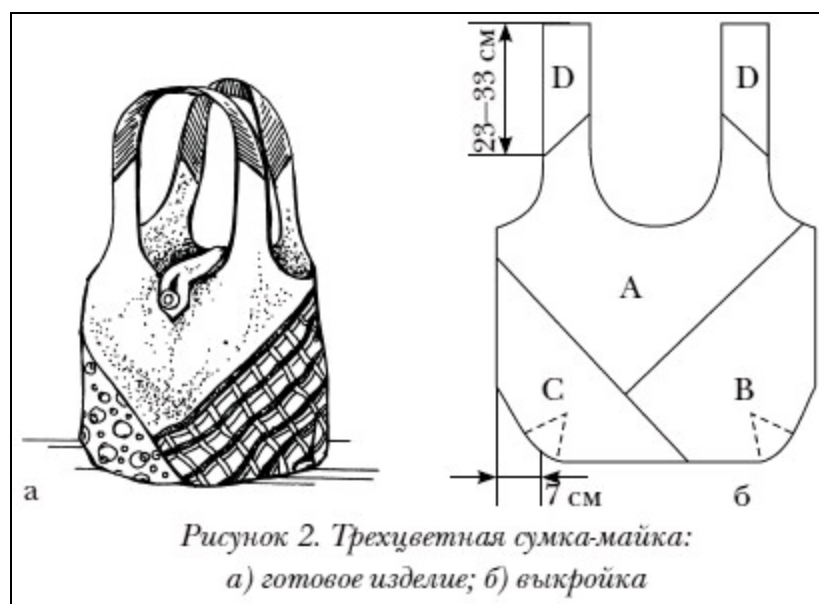
По желанию пристрочить к сумке кармашки.

На подкладке и основе сумки наметить и застрочить вытачки.

Приложить детали сумки лицевыми сторонами друг к другу, сметать и сострочить их по нижней дуге. Вытачки необходимо уложить так, чтобы не утолщать сумку: на одной половине изделия выточка должна смотреть вправо, на другой — влево, или наоборот.

Сложить вытачки на половинках подкладки лицом друг к другу и стачать их между собой по нижней дуге. Аналогичным образом обработать вытачки на основе сумки. Между вытачками по нижнему срезу подкладки оставить незащитую часть, чтобы в дальнейшем вывернуть сумку.

Обратите внимание: если подкладка сделана таких же размеров, что и сумка, на припуски подкладки оставляется примерно в 2 раза больше ткани, чем на основу сумки.

Поместить подкладку внутрь сумки, чтобы их лицевые стороны совместились. Следя за тем, чтобы все детали верхней части сумки состыковались, сшить все, что осталось несоединенным: «горлышко», «плечики» и ручки сумки.

Перед выворачиванием расчесть припуски на криволинейных участках сумки. Вывернуть сумку через отверстие внизу подкладки, отутюжить, наложить друг на друга припуски отверстия для выворачивания и зашить вручную потайным швом.

Вручную соединить половинки ручек. На машинке отсрочить верхнюю часть сумки и ручки.

В качестве застежки пришить петлю и пуговицу.

*Вам потребуется:*

Часть вязаного свитера ниже рукавов; брючины старых джинсов; подкладочная ткань соответствующих размеров (высота сумки  $\times 2$  + ширина дна); швейная игла, швейная машина, нитки № 40 или 50 в тон ткани, вязальные спицы; по желанию: замок-молния длиной чуть более длины сумки. Размеры ткани указаны без учета припусков (рис. 3).

*Ход работы:*

Распустить верхнюю часть свитера до основания пройм рукавов и закрыть открытые петли верхнего ряда. Размеры сумки будут зависеть от размеров получившегося вязаного прямоугольника.

Из джинсовой ткани скроить вторую сторону сумки соответствующих размеров, а также дно. Для задней стороны сумки можно сострочить несколько лоскутов джинсовой ткани.



Длина дна должна быть равна длине сумки. Ширина выбирается по желанию. Чтобы дно было прочнее и жестче, можно сложить ткань вдвое.

Приложить один из длинных краев дна к нижнему краю передней стороны сумки лицевыми частями друг к другу, сметать и пристрочить; свободный длинный край дна — к нижнему краю задней стороны сумки лицевыми частями друг к другу, сметать и прострочить.

Сложить сумку лицевыми сторонами внутрь и прострочить боковые швы.

Нижние углы боковых частей сумки прострочить соответственно ширине дна.

Из оставшейся джинсовой ткани вырезать 2 полоски для ручек. Длина и ширина выбираются по желанию. Сложить одну из полосок вдоль пополам лицом внутрь и прострочить, не доводя на 7-10 см до обоих концов. С помощью карандаша или палки вывернуть ручку на лицевую сторону. Аналогичную операцию проделать со второй ручкой. Приложить «ушки» ручек к верхнему краю сумки и пристрочить по периметру и крест-накрест.

Из подкладочной ткани выкроить прямоугольник соответствующих размеров и сшить его по той же схеме, что и основу сумки. На подкладку можно нашить несколько кармашков.

Готовую подкладку вставить в сумку и пришить на машинке или вручную. При необходимости между подкладкой и основой сумки вшить замок-молнию.

## Сумка «Три кармана»

*Вам потребуется:*

Кусок однотонной нейлоновой ткани размерами  $150 \times 150$  см; кусок сетчатой ткани размерами  $140 \times 140$  см; флизелин Н200 см; застежка-молния длиной 35 см — 1 штука; застежки-молнии длиной по 12 см — 2 штуки; застежка-карабин; пробивающиеся кнопки — 2 штуки; английские булавки. Размеры ткани указаны без учета припусков (рис. 4а).

*Ход работы:*

Сделать из плотной бумаги выкройку основной части сумки (а) и соединительной части (б) (рис. 4б).

При раскрое оставлять на швы и по срезам припуски шириной 1 см.

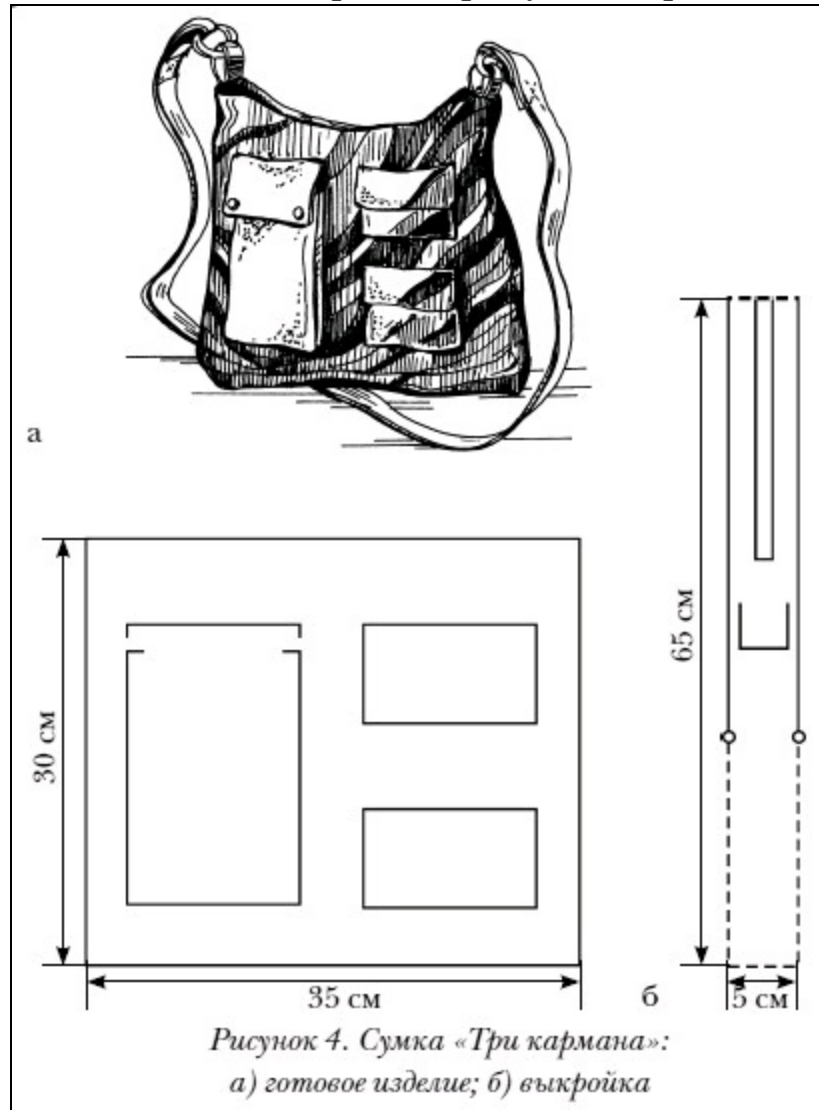

Из сетчатой ткани выкроить по чертежу 2 детали основной части сумки.

Из нейлоновой ткани выкроить по чертежу: основную часть сумки (2 детали), соединительную часть сумки со сгибом (1 деталь), а также большой карман размерами  $18 \times 12$  см, соединительную часть большого кармана размерами  $48 \times 3$  см, 2 детали клапана размерами  $6 \times 12$  см каждая, 2 верхние части маленьких карманов размерами  $12 \times 2,5$  см каждая, 2 нижние части маленьких карманов размерами  $12 \times 3,5$  см каждая, 2 соединительные части маленьких карманов размерами  $38 \times 2$  см каждая, обтачку разреза для застежки-молнии размерами  $38 \times 4$  см, 2 шлевки размерами  $10 \times 6$  см каждая (в готовом виде — 3 см).

Ко всем деталям из нейлоновой ткани приутюжить 2 слоя флизелина Н200.

Основные части сумки из сетчатой ткани приложить изнаночной стороной к лицевой стороне основных частей сумки из нейлона, приколоть булавками и приметать.

На передней основной части сумки разметить линии совмещения карманов и линию шва притачивания клапана. Припуски по верхнему срезу большого кармана и припуски по коротким срезам соединительной части карманов отогнуть на изнаночную сторону, подвернуть, приметать и настроить. Припуск по одному из продольных срезов соединительной части кармана отутюжить на изнаночную сторону. Лицевую сторону кармана приложить к лицевой стороне соединительной части и пристрочить к боковым и нижнему срезам. Надсечь припуски соединительной части у нижних уголков кармана. Отвернуть соединительную часть на изнанку и прострочить карман по краям в край.

Получившийся карман приложить к передней стороне сумки по намеченным ранее линиям совмещения, приметать и пристрочить соединительную часть по приутюженному краю в край.

Клапан вытачать по внешнему контуру, отстрочить в край и на расстоянии 0,75 см. Затем пристрочить клапан к передней части сумки на 2 см выше большого кармана. Припуск шва укоротить до ширины 0,5 см, клапан заутюжить вниз и настроить вдоль линии шва притачивания.

По периметру каждой детали изделия оставляйте припуски шириной минимум 0,5–1 см. Лучше сделать более широкие припуски и потом подрезать их, чем оставить недостаточно ткани для шва и потом перекраивать всю деталь.

Заутюжить припуски на верхней и нижней частях маленького кармана. Для чего загнуть припуски на изнаночную сторону по одной из длинных сторон: у верхней части кармашка обработать нижний срез, а у нижней части — верхний срез. Верхнюю и нижнюю части кармашка пристрочить к тканевой основе застежки-молнии длиной 12 см так, чтобы ткань не закрывала зубчики замка.

Сложить соединительную часть с кармашком лицевыми сторонами друг к другу и прострочить по периметру кармашка. При этом шов соединительной части надо совместить с одним из нижних углов кармашка.

Кармашек вывернуть наизнанку и отстрочить по периметру в край. Приложить кармашек к передней основной части сумки по намеченным ранее линиям совмещения и настроить соединительную часть кармашка в край.

Аналогичным образом изготовить и пристрочить второй маленький кармашек.

На соединительной части сумки разметить вырез для застежки-молнии длиной 35 см и шириной 1 см. Обтачку выреза для молнии приложить к соединительной части лицевыми сторонами друг к другу, приколоть булавками и с изнанки соединительной части прострочить по размеченным линиям. На соединительной части сделать продольный разрез между машинными строчками, к вершинам углов — наискосок. Обтачку вытянуть на изнаночную сторону и приутюжить края. Застежку-молнию поместить под края выреза так, чтобы ткань не закрывала зубчики замка, и пристрочить.

Шлевки вытачать по продольным и одному поперечному краю. Незастроченный конец каждой шлевки продеть в кольцо застежки-карабина на длину 5 см и приколоть. Шлевку прикрепить булавками к соединительной части по разметке, а затем настроить: в край, на

расстоянии 3 см и по диагоналям между строчками.

Выполнить шов на соединительной части сумки. Соединительную часть пристрочить к передней и задней сторонам сумки. Шов соединительной детали при этом должен располагаться у дна сумки. Углы припусков соединительной части надсечь.

Продеть кордовую ленту в крючки карабинов, концы ленты подогнуть и настрочить.

На углах клапана большого кармана пробить верхние части кнопок, а под ними на самом кармане — нижние части кнопок.

### *Сумка из гобеленовой наволочки*

*Вам потребуется:*

Гобеленовая наволочка размерами 45 × 45 см, плотная лента-стропа длиной 120 см, тесьма длиной 120 или 240 см (по желанию), липучка длиной 5–7 см, кусок плотного картона по размерам дна будущей сумки, шелковые нитки № 40 или 50 в тон изделию, швейная игла, швейная машинка. Размеры ткани указаны без учета припусков (рис. 5).



*Ход работы:*

Разрезать стропу пополам и оплавить ее концы над открытым пламенем. К получившимся заготовкам для ручек сумки приметать и пристрочить тесьму — в 1 или 2 ряда по желанию.

Наволочку вывернуть на изнаночную сторону и наискось застрочить нижние углы, чтобы у сумки получилось доньшко. Длина строчки должна быть равна половине ширины доньшка сумки.

Вывернуть наволочку на лицевую сторону и подогнуть ее верхний край на 12 см.

Пришить к сумке ручки на расстоянии 10 см от боковых швов.

Вырезать из картона прямоугольник по размерам доньшка и вставить его в сумку.

Пришить к верхнему краю сумки застежку-липучку.

### *Лоскутная сумка «Квадратики»*

*Вам потребуется:*

Кусок узорчатой ткани размерами 180 × 180 см; два куска клетчатой ткани размерами

40 × 120 см каждый; кусок однотонной ткани размерами 80 × 10 см (для обтачки верха сумки); 2 куса однотонной ткани другого цвета размерами 40 × 25 см (для кулиски); 2 куса подкладочной ткани размерами 40 × 30 см каждый; два куса уплотнителя размерами 40 × 30 см каждый; уплотнитель дна размерами 33,5 × 10 см; шнур длиной 120 см; шелковые нитки № 40 или 50 в тон используемым тканям; швейная игла; швейная машинка. Размеры ткани указаны без учета припусков (рис. 6).



#### *Ход работы:*

Из узорчатой ткани вырезать 20 квадратов размерами 8 × 8 см каждый (без учета припусков). Квадраты сметать и сострочить в полосы по 5 штук в каждой. Две из четырех получившихся полос расположить друг над другом, сметать и сострочить. Аналогичную операцию проделать с двумя другими полосами.

Наложить одну из лоскутных деталей на уплотнитель, отступив от верхнего среза 3 см, и прострочить по горизонтальному шву. Затем простегать квадратики в шов.

Наложить деталь из клетчатой ткани на готовую лоскутную деталь лицевыми сторонами друг к другу, совместить их открытые срезы, сметать и сострочить их между собой и с уплотнителем. Шов должен располагаться на высоте 8 см от центрального горизонтального шва лоскутной детали. Затем отогнуть вниз деталь из клетчатой ткани и заутюжить.

Аналогичным образом сшить вторую сторону сумки.

Приложить переднюю и заднюю стороны сумки лицевыми сторонами друг к другу и прострочить по бокам. Готовую деталь вывернуть налицо.

Совместить верхний край лоскутной заготовки с нижним краем полоски однотонной ткани для обтачки, приложив их лицевыми сторонами друг к другу, сметать и сострочить. Ширина обтачки на лицевой стороне сумки должна быть около 3 см. Затем загнуть полоску обтачки внутри, приметать и сострочить.

Чтобы дно сумки было прочнее, а само изделие лучше держало форму, доньшко можно укрепить картоном соответствующих формы и размеров, а также сделать дно из более плотного материала или нескольких слоев основной ткани.

Из основной ткани скроить ручки. Длина выбирается по желанию, ширина — 2,5 см. Уплотнитель сложить в 3 слоя и выкроить заготовку под размеры ручек. Получившиеся полоски простегать, обернуть уплотнитель тканью и закрепить швами. Ручки приложить к

внутренней стороне сумки в шов обтачки, приметать и пристрочить.

Скроить подкладку под размеры сумки и прострочить по горизонтали. Вверху должна быть ткань, которая станет замком-шторкой, причем припуски для шторки желательно сделать на 3–4 см больше, чем у нижней части. Боковые швы стачать и разутюжить в разные стороны.

Вывернуть подкладку на лицевую сторону, ткань-шторку загнуть внутрь на высоте примерно 13 см относительно линии соединения двух частей подкладки. Сгиб наметать и прогладить. Отступить от верхнего края ткани 2–3 см, наметать прямую линию и прострочить кулиску. Боковые швы кулиски подпороть и вдеть через них шнур.

Вставить подкладку с кулиской в сумку и совместить их боковые швы. Необходимо как можно точнее совместить шов соединения кулиски и самой подкладки со швом прикрепления обтачки верхнего края сумки.

Совмещенные швы заколоть булавками или сметать. Обратите внимание, что замок-шторка должен выступать за верхний край сумки на 10 см. Затем пристрочить подкладку к сумке в шов притачивания обтачки по лицевой стороне. В дальнейшем этот шов можно замаскировать тесьмой или декоративной строчкой.

Выкроить дно сумки и пристрочить его к нескольким слоям уплотнителя. Излишек уплотнителя отрезать. Получившуюся заготовку вложить в сумку, приметать к клетчатой ткани и обвести по выкройке очертания доньшка.

Отступить от верхнего края сумки 28–30 см (высота сумки) и нанести отметки по всей окружности сумки. Они составят линию притачивания доньшка. Совместить полученную линию с контурами доньшка и сметать дно с корпусом, а затем пристрочить на машинке. Удалив наметку, срезать излишек ткани и обметать дно зигзагами.

Соединительный шов обработать косой бейкой.

### *Атласный мешочек*

*Вам потребуется:*

Кусок атласной ткани размерами 40 × 70 см, клеевой флизелин для доньшка, декоративный шнур для завязок, косая бейка для обработки верхнего среза; шелковые нитки № 40 в тон ткани; швейная игла; швейная машина. Размеры ткани указаны без учета припусков (рис. 7).



*Рисунок 7. Атласный мешочек*

*Ход работы:*

Из атласной ткани выкроить прямоугольник размерами 23 × 50 см (1 деталь) и круглое доньшко диаметром 8 см (2 детали). Для укрепления доньшка из флизелина выкроить еще 2

круга диаметром по 8 см. Отступить 6 см от верхнего среза прямоугольной детали и с изнаночной стороны наметить линию притачивания кулиски. Отступить от нее 1,5 см и наметить вторую линию.

У бокового шва и посередине основной детали в районе кулиски разметить отверстия для шнура. Обработать края отверстия зигзагообразной машинной строчкой и прорезать их.

Сточить основную деталь по короткой стороне, срез обработать оверлогом, зигзагообразным швом или косой бейкой.

Приложить косую бейку к намеченным линиям расположения кулиски и пристрочить по ним.

Нижнюю часть основной детали нанизать на нитку мелкими стежками и стянуть до размера доньшка.

К каждой из атласных деталей доньшка приклеить по флизелиновому кругу.

Косую бейку сложить вдоль пополам и приутюжить. Одну половинку бейки наложить на верхний срез основной детали с лицевой стороны, а бейку загнуть, чтобы другая ее половинка легла на верхний срез с изнаночной стороны. Пристрочить бейку к основной детали.

Стачать детали доньшка изнаночными сторонами внутрь. Приметать получившееся доньшко к изнаночной стороне нижней части основной детали, а затем пристрочить. Края доньшка обработать оверлогом, зигзагообразной строчкой или косой бейкой.

Продеть шнур в кулиску и затянуть.

### Сумка «Лесенка»

*Вам потребуется:*

Квадраты из джинсовой или другой ткани разных оттенков общими размерами 40 × 110 см; 2 куса джинсовой ткани шириной по 2–3 см и 45–50 см длиной (для обтачки замка); 2 куса джинсовой ткани размерами 40 × 5 см каждый (для бортиков сумки); кусок плотной цветной ткани размерами 30 × 30 см; кусок синтепона размерами 40 × 110, кусок подкладочной ткани соответствующего размеров (высота сумки × 2 + ширина дна); застежка-молния длиной 45–50 см; шелковые нитки № 50 под цвета используемых тканей; швейная игла; швейная машинка. Размеры ткани указаны без учета припусков (рис. 8).



Рисунок 8. Сумка «Лесенка»

*Ход работы:*

Из джинсовой ткани вырезать 37 квадратов размерами 10 × 10 см (плюс припуски). Из



цветной ткани вырезать 3 квадрата таких же размеров. Из квадратов сострочить 10 полос по 4 в каждой. В трех из 10 полос использовать цветные квадраты: в одной полосе — 2-й в ряду, во второй полосе — 3-й в ряду, в третьей полосе — 4-й в ряду. Затем полосы сострочить в прямоугольники по 4 полос в каждом. В прямоугольнике, который станет лицевой стороной сумки, использовать полосы с цветными квадратами, которые должны располагаться по диагонали.

Получившиеся заготовки наложить на прямоугольники из синтепона соответствующих размера и пристрочить по периметру, а затем простегать по вертикальным и горизонтальным швам между квадратами.

Сложить получившиеся заготовки лицевыми сторонами друг к другу, слегка закруглить нижние углы, отрезав лишнюю ткань, и сострочить боковые стороны и дно.

Пристрочить молнию к деталям обтачки так, чтобы ткань не прикрывала зубчики замка.

Из двух слоев джинсовой ткани скроить ручки нужной длины и шириной 2,5–3 см. Их обтачать швом «в край» по лицевой стороне. В верхней части сумки наметить места крепления ручек и приметать туда готовые детали.

Не ленитесь делать выкройки даже для самых простых сумок! На выкройках обязательно указывайте размеры всех деталей изделия. Заранее продумайте украшения для вашей сумки, подробно изобразите их на бумаге и определите, как они будут располагаться на изделии.

Заготовленные бортики сметать с застежкой и верхним срезом сумки, чтобы ткань бортика накладывалась на основания ручек. Пристрочить бортики по наметкам.

Выкроить подкладку под размеры сумки. По желанию настрочить на лицевую часть подкладки один или несколько кармашков. Заготовку подкладки сшить так, чтобы в центре осталось отверстие, через которое сумку можно будет вывернуть.

Сумку положить лицевой стороной вверх, а на нее положить подкладку лицевой стороной вниз. Сострочить детали, отступив 1 см от края. Свернуть изделие так, чтобы сумка оказалась изнанкой наружу, а подкладка натянулась на нее. Тщательно расправить подкладку и при необходимости обрезать лишнюю высоту.

Через незашитое отверстие в подкладке вывернуть изделие так, чтобы к изнаночной стороне доньшка сумки можно было пристрочить дно подкладки.

Вывернуть сумку на лицевую сторону и зашить отверстие в подкладке вручную потайным швом.

### *Сумка-папка для журналов*

*Вам потребуется:*

Кусок плотного картона размерами 50 × 150 см для коробки-основы, кусок любой ткани по размеру коробки; клей ПВА; по желанию — степлер (рис. 9).



Рисунок 9. Сумка-папка для журналов

*Ход работы:*

Из картона сделать коробку. Для чего вырезать 2 прямоугольника по 50 Ч 40 см для передней и задней сторон сумки, 2 прямоугольника по 20 × 40 см для боковинок, 2 прямоугольника по 20 × 40 см для дна. По боковым и нижней сторонам каждой детали, кроме дна, отогнуть клапаны по 5–7 см каждый.

В верхней части передней и задней сторон сумки прорезать овальные отверстия-ручки.

Промазать клеем клапаны и склеить из деталей коробку. Одну деталь дна приклеить с внешней стороны, другую — с внутренней стороны коробки. Для придания сумке большей прочности дополнительно скрепить детали степлером.

Измерить все грани коробки и точно по размерам сшить тканевый чехол. Примазать внешнюю поверхность картонной коробки клеем ПВА и приклеить чехол.

**Хозяйственная сумка «Разноцветье»**

*Вам потребуется:*

Кусок любой цветной материи размерами 30 × 150 см; шелковые нитки № 40 под цвет используемой ткани; швейная игла; швейная машинка (рис. 10).



Рисунок 10. Хозяйственная сумка «Разноцветье»

*Ход работы:*

Выкроить из ткани 2 квадрата размерами 26 × 26 см (плюс припуски) для передней и задней сторон сумки и 3 прямоугольника размерами 10 × 26 см (плюс припуски) для двух боковин и доньшка.

Боковины приметать к передней и задней сторонам и сострочить. К верхнему срезу

сумки пристрочить обтачку.

Подрезать нижние углы сумки и вшить дно. Доньшко можно выполнить из более плотной ткани, чтобы сумка не теряла формы.

Из остатков ткани вырезать полоски для ручек нужных длины и ширины. Сложить полоски вдвое или втрое и прострочить.

Пришить ручки к сумке на расстоянии 3 см от боковых швов: пристрочить основания ручек сначала по периметру, а затем крест-накрест.

### *Хозяйственная сумка с аппликацией*

*Вам потребуется:*

Кусок джинсовой или другой плотной ткани размерами 50 × 140 см, кусок подкладочной ткани размерами 50 × 140 см, кусок флизелина размерами 50 × 140 см, 3 лоскута разноцветного трикотажа размерами около 15 × 15 см, 3 больших круглых пуговицы разных цветов, шелковые нитки № 40 или 50 под цвета используемых тканей, швейная игла, швейная машинка (рис. 11).



*Рисунок 11. Хозяйственная сумка с аппликацией*

*Ход работы:*

Из основной ткани выкроить 2 прямоугольника размерами 30 × 40 см, прибавив по всему периметру припуски шириной 1,5 см. Из оставшейся ткани выкроить 2 ручки размерами 6 × 60 см, оставив на обоих концах припуски шириной 1,5 см, а по длинным сторонам — 1 см.

Из подкладочной ткани выкроить 2 прямоугольника размерами 30 × 41 см, оставив на припуски по 1,5 см.

Из флизелина выкроить 2 прямоугольника размерами 30 × 41 см и две детали для ручек размерами 6 × 30 см. Припуски оставлять такие же, как и для предыдущих деталей.

К изнаночной стороне подкладки и лямок приложить соответствующие детали из флизелина и приклеить их, прогладив горячим утюгом.

Из лоскутов цветного трикотажа вырезать 3 цветка, приметать их к лицевой части передней стороны сумки (один — из прямоугольников, скроенных из основной ткани) и пристрочить. Цветы можно расположить друг над другом или в произвольном порядке. К

центральной части каждого цветка пришить пуговицу-серединку.

Сложить прямоугольники из основной ткани лицевыми сторонами друг к другу, сметать и прострочить боковые стороны и дно. Нижние углы желательно немного скруглить. Припуски срезать до ширины 0,5 см.

Деталь одной из ручек сложить пополам лицевой стороной внутрь, прострочить, вывернуть с помощью линейки или длинного карандаша и отутюжить. Аналогичным образом сшить вторую ручку.

Сложить детали подкладки лицевыми сторонами друг к другу, сметать и прострочить только боковые швы, оставив дно открытым. Припуски срезать до ширины 0,5 см.

Приметать ручки к сумке с лицевых сторон, причем концы ручек должны накладываться на сумку на длину не менее 2 см. Обратите внимание: ручки должны быть равной длины и располагаться строго друг напротив друга. Пристрочить ручки по периметру и крест-накрест.

Надеть на сумку подкладку, расположив их лицевыми сторонами друг к другу, причем ручки обязаны оказаться под тканью подкладки. Сметать верхние части подкладки и сумки. Чтобы легче было сделать ровную машинную строчку, мелом или карандашом наметить на ткани линию шва.

Расправив ткань, прочертить на дне подкладки линию на 1–1,5 см ниже дна сумки.

Прострочить верхний шов, поднять подкладку вверх и срезать припуски до ширины 0,5 см. Завернуть нижние срезы подкладки внутрь и застрочить дно по намеченной линии. Завернуть подкладку внутрь сумки.

Отступить от верхнего края сумки 2 см и сделать дополнительную машинную строчку.

### *Сумка с термотрансферным изображением*

*Вам потребуется:*

Кусок плащевой ткани, сатина или репса размерами 40 × 70 см; кусок бязи или ситца размерами 40 × 70 см; кусочек флиса для кармашка (размеры — по желанию); черная стропа длиной 140 см; шелковые нитки № 50 под цвет используемой ткани; магнитная кнопка; небольшие кусочки войлока или пластиковой папки для закрепления кнопки; узкогубцы; картинка на термотрансферной бумаге (рис. 12).



### *Ход работы:*

Из плащевой ткани выкроить 2 прямоугольника размерами 35 × 40 см каждый. Из бязи выкроить подкладку соответствующих размеров. Из флиса вырезать кармашек и пристрочить его к середине лицевой части одной из деталей подкладки.

Приложить 2 детали подкладки лицевыми сторонами друг к другу и застрочить боковые швы. Совместить боковой шов и шов дна и наискось застрочить нижние углы подкладки, чтобы сформировать доньшко.

Отдельно приложить 2 детали основы сумки лицевыми сторонами друг к другу, застрочить боковые швы и сформировать доньшко таким же способом, как и у подкладки.

По центру верхнего среза каждой стороны подкладки с помощью распарывателя сделать по 2 небольших надреза. С лицевой стороны подкладки вставить в надрезы половинку кнопки. Из войлока, пластиковой папки или плотного картона вырезать прямоугольник или квадрат и сделать в нем 2 разреза длиной 2 мм. С изнаночной стороны промазать «ушки» кнопки и ткань вокруг нее клеем, сверху надеть войлочный закрепитель и металлическую заклепку. Узкогубцами загнуть «ушки» кнопки друг к другу.

На другой половине подкладки строго напротив первой кнопки точно таким же образом закрепить вторую.

Флизелин — это материал, который часто используется при шитье в качестве уплотнителя. Он изготавливается на основе целлюлозных волокон, проклеенных или непроклеенных.

Стропу сложить пополам и разрезать. Получившиеся ручки пристрочить к лицевым сторонам сумки. Концы ручек обязаны располагаться на одинаковом расстоянии от центра сумки. Приложить подкладку и сумку лицевыми сторонами друг к другу. Боковые швы должны быть совмещены. Пристрочить подкладку по верхнему краю, следя, чтобы сумка и подкладка не смещались.

Распороть небольшое отверстие внизу бокового шва подкладки и через него вывернуть сумку налицо. По верхнему краю обработать сумку прямой строчкой.

На струйном принтере распечатать выбранную картинку на листе термотрансферной бумаги и оставить для просушки на 20–30 мин.

Приложить лист к центру передней стороны сумки картинкой вниз. Разогреть утюг до максимальной температуры и круговыми движениями с сильным нажимом проглаживать в течение 5–7 мин. Осторожно: не сместите изображение! Затем медленным непрерывным движением снять бумагу и дать сумке остыть в течение 5 мин. Потом приложить к переведенному изображению лист кальки и еще раз прогладить его горячим утюгом в течение 1–2 мин, аккуратно снять кальку.

Внимание! Сумку с термотрансферным изображением нужно стирать вручную, а рисунок проглаживать только через кальку.

### *Сумка в народном стиле*

#### *Вам потребуется:*

Кусок плотной однотонной ткани размерами 43 × 62 см, кусок подкладочной ткани

соответствующих размеров; 2 вида тесьмы; кусок плотного картона размерами 40 × 40 см; шелковые нитки № 50 под цвет используемой ткани; швейная игла; швейная машинка; английские булавки; клей ПВА; пластмассовые или металлические колечки (4 штуки); цветные шнуры длиной по 80 см (2 штуки) (рис. 13).



Рисунок 13. Сумка в народном стиле

#### *Ход работы:*

Основную ткань выгладить, разложить на ровной поверхности и расположить на ней тесьму в соответствии с придуманным узором. Тесьму заколоть булавками, приметать и пристрочить.

Прогладить заготовку с изнаночной стороны через влажную марлю. Свернуть заготовку лицевыми сторонами внутрь, сметать и прострочить края заготовки с изнаночной стороны так, чтобы края тесьмы состыковались друг с другом. Прогладить шов и вывернуть изделие на лицевую сторону.

Выкроить подкладку соответствующих размеров, сострочить ее края с изнанки и разладить шов.

Приложить подкладку изнанки к лицевой стороне основы сумки. Совместить обе детали так, чтобы швы на них оказались в противоположных сторонах, а нижние края совпали. Крупными стежками швом «вперед иголку» сметать верхний срез основы с подкладкой.

Совместить нижние края основы и подкладки и прошить их вместе крупным швом «вперед иголку». Сделать 3 ряда швов на расстоянии 1 см друг от друга. Стянуть строчки. Ткань между ними должна при этом подогнуться и образовать нечто вроде кольца.

Из картона вырезать 2 круга диаметром по 18 см. Из основной и подкладочной ткани вырезать 2 круга диаметром по 24 см. Картонные круги промазать клеем. К одному кругу приклеить круг из основной ткани, к другому — из подкладочной. Края ткани в обоих случаях нужно завернуть.

Кулиска — это дополнительная полоска ткани, которая пришивается к изнаночной или лицевой стороне изделия. В кулиску, как правило, вставляют резинку или шнурок, которым можно стягивать верхний край сумки.

Картонную сторону доньшка с подкладочной тканью смазать клеем, вставить в сумку картонной стороной вниз и приклеить к нижнему краю изделия. Когда клей подсохнет, взять второе доньшко, промазать клеем его картонную сторону и приклеить к сумке снизу так, чтобы края обоих кругов совместились. Сверху положить какой-либо груз и оставить

изделие до полного высыхания клея.

Верхний срез сумки подогнуть на 3 см вниз и пристрочить к нему подкладку.

В верхней части сумки на расстоянии 3 см от края с интервалом в 4–5 см пришить по 2 металлических или пластмассовых колечка с каждой стороны. В колечки продеть 2 цветных шнура длиной по 80 см.

# Сумки вышитые крестиком

Вышивкой можно украшать самые разнообразные дамские аксессуары: сумки, косметички, футляры для очков, несессеры и многое другое.

Рисунок нужно взять готовый или разработать самостоятельно таким образом, чтобы он гармонировал с одеждой не только по цвету, но и по узору. Для пляжных сумок подойдут различные морские мотивы или цветы. Хозяйственные сумки лучше украсить геометрическим орнаментом, маленькую дамскую сумочку — ярким или, наоборот, нежным пастельным мотивом с добавлением бисера или стекляруса. На чехлах для очков или мобильного телефона хорошо смотрятся маленькие цветочные мотивы или буквы, составляющие инициалы. В любом случае модель будет в единственном и неповторимом экземпляре.

Предлагаем вариант пляжной сумки с мотивом «маячок», можно также использовать мотивы «бабочки», «эльфы», «рыбки» и др. Главное — правильно разместить узор.

## Пляжная сумка «Маячок»

*Вам потребуется:*

Кусок белой ткани для счетной вышивки размерами 15 × 15 см, кусок джинсовой ткани размерами 60 × 140 см, кусок подкладочной ткани размерами 45 × 140 см, нитки мулине для вышивания, игла для вышивания.

*Ход работы:*

Для лицевой и тыльной сторон сумки выкроить 2 прямоугольника из джинсовой ткани размерами 40 × 50 см, из подкладочной ткани выкроить 2 прямоугольника размерами 40 × 50 см. Для клапана выкроить по одному прямоугольнику из джинсовой и подкладочной тканей размерами 14 × 22 см. Для лямок выкроить 2 полосы из джинсовой ткани размерами 8 × 75 см. Припуски на швы — по 1 см.

На ткани для счетной вышивки выполнить мотив. Вышивать по счетной схеме (рис. 14) на 1 клетку ткани нитью в 3 сложения. Готовую вышивку слегка отпарить с изнаночной стороны и подрезать до размеров 14 × 14 см. Срезы всех деталей обработать швом «зигзаг». Джинсовые прямоугольники сложить лицевыми сторонами друг к другу и выполнить боковые и нижний швы. Подкладку сложить лицевыми сторонами и стачать аналогичным образом. Верхний и нижний срезы вышитой заготовки заутюжить на изнаночную сторону на 1 см. Сложить детали клапана лицевыми сторонами и стачать боковые и нижние края.



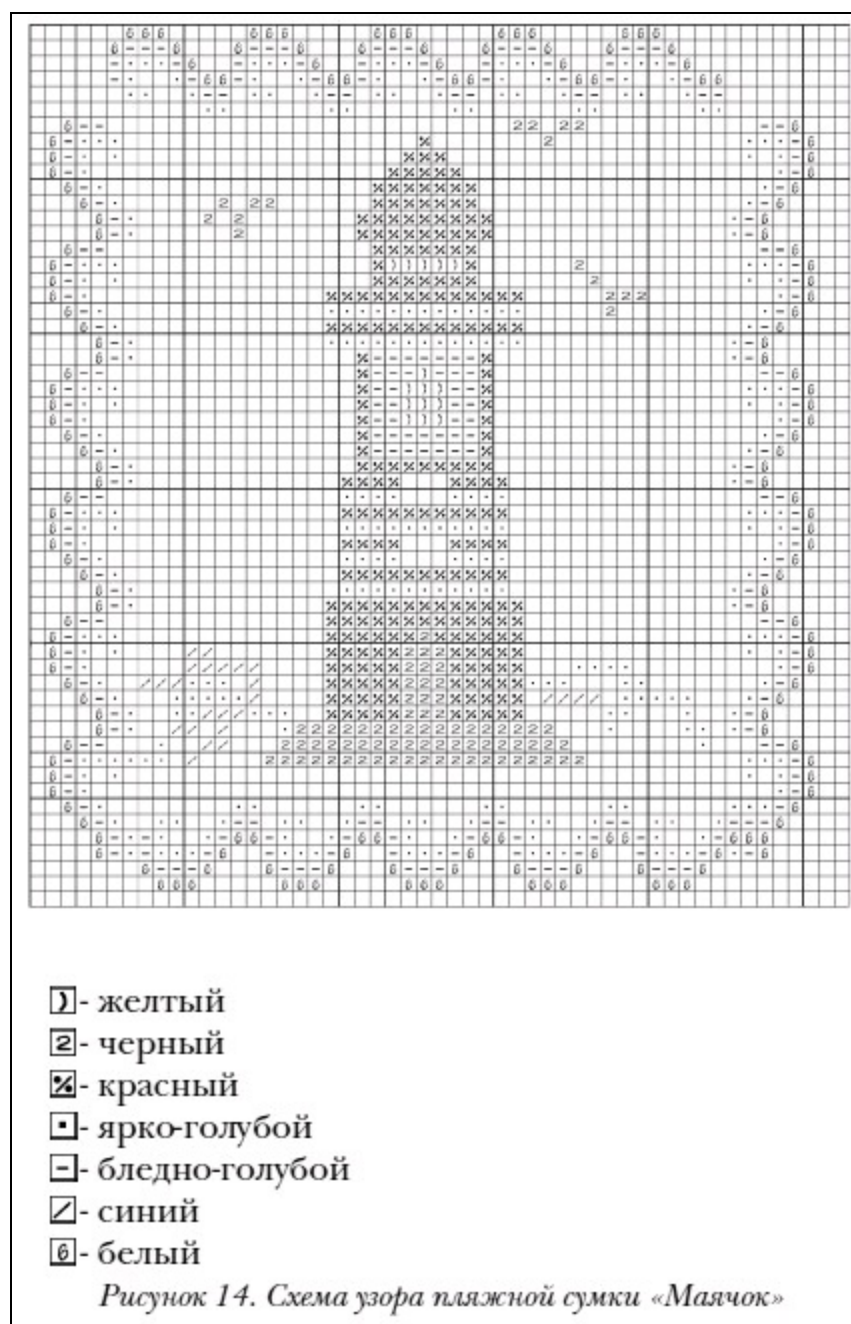

Вывернуть клапан на лицевую сторону и отстрочить. Притачать к клапану вышитую деталь. Готовый клапан притачать к тыльной стороне сумки, складывая детали открытыми срезами. Детали лямок сложить лицевыми сторонами и стачать вдоль длинных сторон. Вывернуть ляжки на лицевую сторону и отстрочить швом «в край». Притачать ляжки к верхним краям лицевой и тыльной сторон сумки на расстоянии 12 см от бокового шва. Подкладку вложить в сумку и стачать вдоль верхнего среза, захватывая клапан. Отстрочить сумку вдоль верхнего края.

### *Дамская сумочка*

*Вам потребуется:*

Льняная ткань, подкладочная ткань, жесткая прокладка, нитки для вышивания, канва, игла для вышивания, кнопка или пуговица.

*Ход работы:*

Из льняной ткани выкроить детали сумочки (передняя и задняя — прямоугольники по

32 × 16 см, дно — прямоугольник 26 × 6 см). Деталь клапана — прямоугольник размерами 32 × 16 см — начертить на ткани, но не вырезать. Из подкладочной ткани выкроить прямоугольник размерами 38 × 32 см.

На детали клапана выполнить вышивку, расположив ее в углу или по нижнему краю клапана. Вышивать по схеме нитью в 3 сложения, захватывая по 2 нити в высоту и в ширину. Готовую вышивку слегка отпарить с изнаночной стороны. Детали клапана сложить лицевыми сторонами и слегка закруглить углы. Боковые и нижний срезы стачать. Срезать припуски на швы близко к строчке. Вывернуть клапан на лицевую сторону и отутюжить сгибы. Отстрочить клапан швом «в край». Сложить переднюю и заднюю части сумки и выполнить боковые швы. От каждого шва по обеим сторонам отметить по 3 см, сделать метки. Дно притачать к нижним срезам передней и задней частей сумки. Припуски на швы отвернуть вверх и отстрочить швом «в край». Открытые срезы клапана, взяв их вместе, притачать к верхнему краю задней части сумочки. Пришить подкладку и кнопку.

### *Сумочка для косметики*

*Вам потребуется:*

Лоскут джинсовой или другой плотной ткани размерами 45 × 80 см, декоративный кант, канва, нитки мулине для вышивания, игла для вышивания, застежка-молния длиной 40 см.

*Ход работы:*

Из джинсовой ткани выкроить 2 основные детали сумочки длиной по 28 см и шириной по 20 см, промежуточную часть длиной 52 см и шириной 12 см, 2 верхние части длиной по 40 см и шириной по 6 см. На основных деталях сумочки выполнить мотив по счетной схеме (рис. 15) нитью в 3 сложения на 2 клетки канвы.

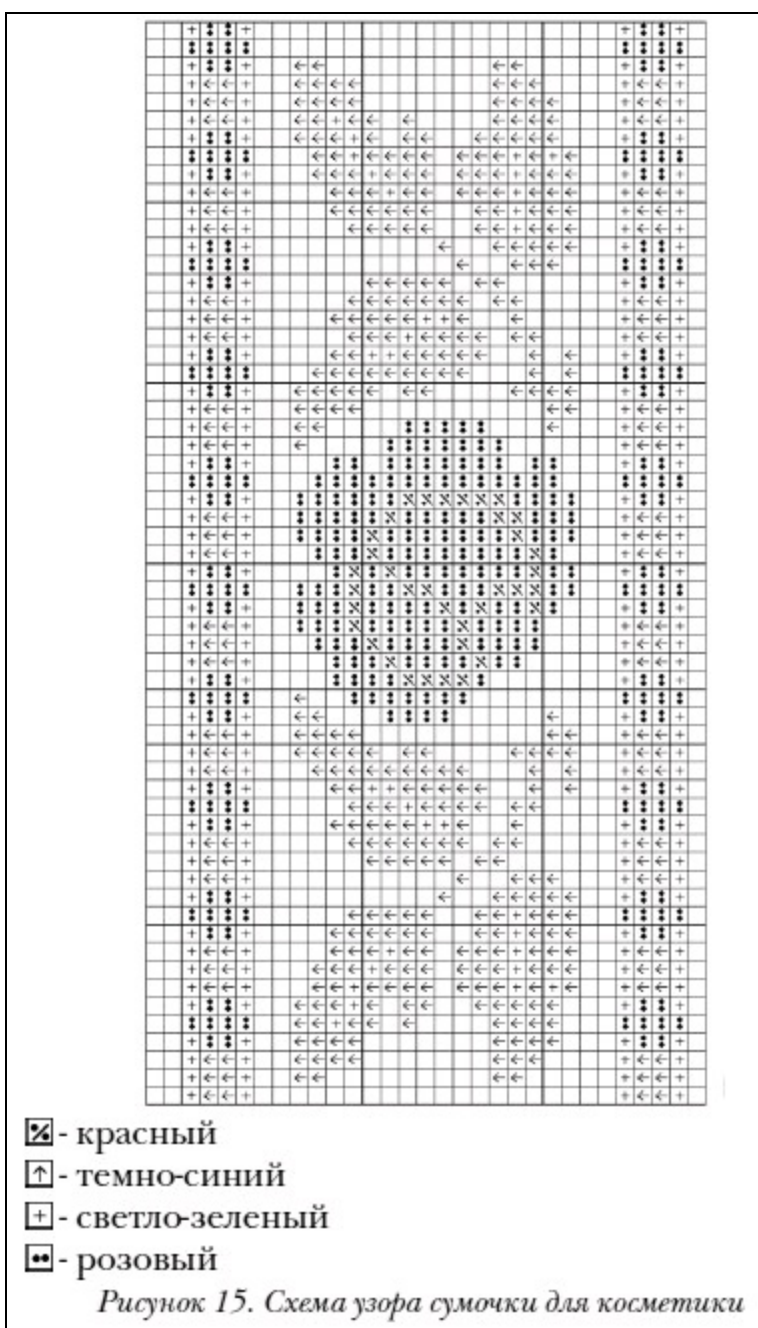

*Рисунок 15. Схема узора сумочки для косметики*

Мотив расположить в углу детали или по центру. Если вы выбрали орнамент, то его можно расположить по периметру детали, отступив от срезов 4 см. Готовую вышивку слегка отпарить с изнаночной стороны. Приметать застежку-молнию под края верхних деталей так, чтобы зубчики не были видны, и настроить края верхних частей на тесьму застежки-молнии близко к швам притачивания. Притачать промежуточную деталь сумочки к верхним частям, прихватывая кант, и отстрочить близко к швам. На основных деталях слегка скруглить уголки. Приметать кант к основным деталям по периметру. Застежку-молнию открыть. Верхние и промежуточные детали притачать к основным. Отстрочить близко к швам. Вывернуть сумочку на лицевую сторону.

# Кожаные сумки

Работать с кожей непросто, но изделия из нее получаются очень красивыми и стильными. Предлагаем несколько видов сумок из разных видов кожи.

## Кожаная сумка-мешок

*Вам потребуется:*

Кусок велюровой козьей кожи размером  $120 \times 120$  см (размеры одной шкуры — около  $70 \times 50$  см); клеевая подкладка для кожи (флизелин LE 420) (высота сумки  $\times 2$  + высота дна); клей для текстиля; шелковые нитки № 50 под цвет изделия; швейная игла; швейная машина. Размеры ткани указаны без учета припусков (рис. 16а).

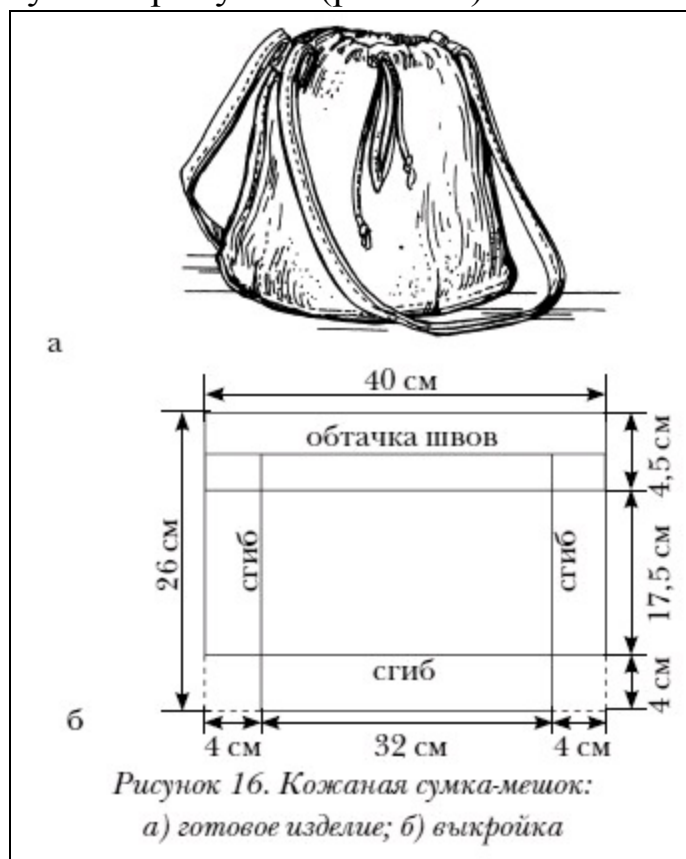

*Ход работы:*

По выкройке вырезать детали сумки без припусков: основная часть сумки — 2 штуки, ручки — 2 штуки длиной по 45 см, шириной по 2,5 см, шнур для завязки — 1 штука длиной 140 см, шириной 1 см (рис. 16б).

Аналогичным образом вырезать клеевую подкладку и приутюжить ее к деталям сумки.

На передней основной части сумки между линией строчки и обтачкой сгиба на расстоянии 3 см от средней линии детали наметить 2 прорези длиной по 1 см. Каждую метку обстрочить с 4 сторон, после чего сделать прорези.

Бейка — это полоски ткани, нарезанные по косой линии. Бейка используется для обработки кромок и отделки изделий.

Сложить основные части сумки изнаночными сторонами друг к другу и прострочить

швом «в край» боковые срезы.

Сложить детали ручек изнаночными сторонами друг к другу и прострочить швом «в край» продольные срезы. Концы ручек приложить к верху сумки, чтобы они расположились над боковыми швами. Концы ручек должны накладываться на сумку на длину не менее 1 см. Пристрочить ручки вдоль линий сгиба, а также на расстоянии 0,5 см от первых строчек. Затем сделать кулиску, для чего цельнокроеную обтачку верха сумки отогнуть на изнаночную сторону, отступить на 2 см от сгиба и прострочить на машинке. Наложить друг на друга изнаночные стороны основных частей сумки и пристрочить швом «в край» нижние срезы.

Совместить нижний и боковые швы одного из нижних углов сумки изнанка к изнанке и прострочить на машинке поперечный шов. Аналогичную операцию проделать со всеми нижними углами.

Шнурок для завязки сложить вдоль пополам и склеить. Концы шнура обрезать наискось. Вдеть шнурок в верхнюю кулиску через прорези.

### *Кожаная сумка «Волна»*

*Вам потребуется:*

Два куса свиной кожи размерами 40 × 40 см, 251 куса подкладочной ткани размерами 9 × 12 см и 20 × 15 см, швейная машинка, шелковая нитка № 50 в тон ткани, клей «Момент» или другой аналогичный клей (рис. 17).



*Рисунок 17. Кожаная сумка «Волна»*

*Ход работы:*

Сложить куски кожи лицевыми сторонами друг к другу и мелом очертить контуры будущей сумки.

Нижние углы слегка закруглить, верхний край сделать волнистым, а ручку — овальной.

Крупными стежками (5-я ширина стежка на швейной машинке) отстрочить верх сумки и ручки.

Изнутри к передней стороне сумки приклеить карманы из подкладочной ткани.

Сложить половинки сумки лицевыми сторонами друг к другу и пристрочить зигзагом. Желательно выполнить шов дважды.

### *Замшевая сумка с бахромой*

*Вам потребуется:*

Квадратные кусочки замши (46 штук) размерами по 10 × 10 см; прямоугольные кусочки замши (8 штук) размерами 10 × 16 см, плотные нитки в тон замши, толстая швейная игла, наперсток, шнур длиной 15 см; хлопчатобумажная веревка; 2 металлических кольца диаметром по 4–5 см; шило; швейная машинка. Размеры ткани указаны без учета припусков (рис. 18).



*Рисунок 18. Замшевая сумка с бахромой*

*Ход работы:*

Сострочить квадраты в полосы по 5 штук в каждой. В результате получатся 9 полосок и один «лишний» квадрат. Полоски сшить друг с другом в полотно, свернуть его пополам лицевой стороной внутрь и прострочить боковую сторону. Если машинка не прошьет стыки углов, подшить их вручную.

Отступить от нижнего края получившейся «трубы» 1 см и с помощью шила пробить в каждом нижнем квадратике по 3 отверстия на одинаковом расстоянии друг от друга. Прикрепить булавку к одному из концов шнура и с ее помощью продеть шнур через дырочки, туго затянуть его и завязать крепким узлом. Из оставшегося квадратика можно изготовить украшение для доньшка сумки. Нарезать квадратик полосками по 0,5 см шириной, не доходя 2 см до края квадратика. Свернуть край заготовкой трубочкой и туго затянуть ниткой. Получится «колокольчик» с бахромой, который надо прикрепить к узлу, завязанному на дне сумки.

Шесть замшевых прямоугольников сострочить в 2 полосы по 3 штуки в каждой, а затем сшить полосы в полотно — клапан сумки. Оставшиеся 2 прямоугольника нарезать бахромой, не доходя 2 см до края, и вручную пришить к краю клапана. Получившееся полотно пришить на расстоянии 5 см от верхнего среза сумки.

Замша — это мягко выделанная кожа, пропитанная жирами сырых шкур и особым образом обработанная. Для замши используют баранью, козлиную, коровью, воловью, буйволовою, оленью или лосиную кожу.

С боковых сторон сумки шилом проколоть отверстия и вставить в них кольца. Ручку сумки сделать из веревки, вдев ее в кольца.

# Косметички

Женщина без косметички — как птица без крыльев. Предлагаем несколько фасонов косметичек: от самых простых до самых изысканных. Из этого раздела вы также узнаете, как сшить очешник и кармашек для ключей.

## Джинсовая косметичка «Бабочка»

*Вам потребуется:*

Кусок джинсовой или другой плотной ткани размерами  $100 \times 33$  см, кусок подкладочной ткани соответствующих размеров (высота косметички  $\times 2 +$  высота дна); уплотнитель соответствующих размеров (в качестве него можно использовать салфетку для стирания пыли), косой кант длиной 100 см, шелковые нитки № 40 или 50, швейная игла, швейная машинка, застежка-молния длиной 35 см, циркуль, аппликация «Бабочка». Размеры ткани указаны без учета припусков (рис. 19а).

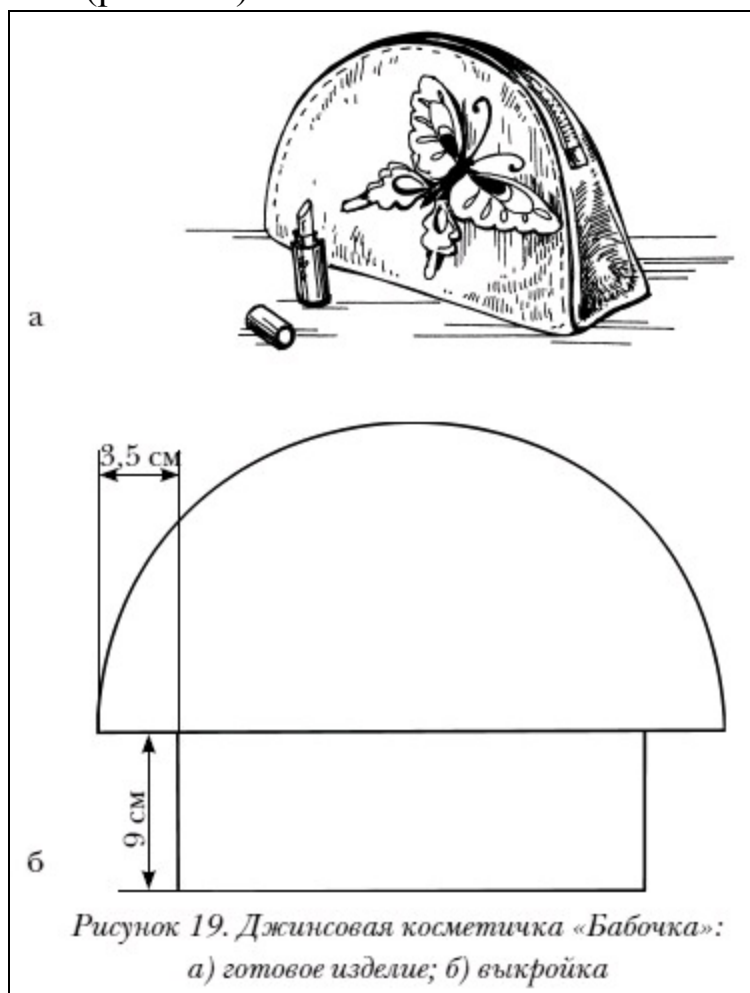

*Ход работы:*

На плотной бумаге с помощью циркуля начертить окружность радиусом 16 см. Причем до края листа должны оставаться 9 см (дно косметички) (рис. 19б). Основную ткань сложить пополам и по шаблону вырезать заготовку. Развернуть ее, приложить к изнаночной стороне уплотнитель, сметать, и пристрочить на машинке по контуру, а затем простегать. Излишек ткани отрезать.

К лицевой стороне изделия приложить косой кант, сметать и пристрочить. Затем

заутюжить его на изнаночную сторону изделия. Излишек канта отрезать.

К передней части косметички с лицевой стороны пришить аппликацию.

Каждый из 4 углов подвернуть на 4 см и пристрочить к доньшку косметички.

Скроить подкладку аналогично основе и пристрочить либо пришить вручную к верхней части косметички.

Сложить изделие пополам лицевыми сторонами друг к другу и застрочить с обеих сторон по боковым дугам.

Пристрочить или вшить вручную замок.

Вывернуть косметичку на лицевую сторону.

### ***Косметичка «Капельки»***

*Вам потребуется:*

Кусок мелкого тюля, органзы или вуали размерами 63 × 17 см (для прямоугольной косметички); металлизированная сетка; бязь для подкладки, синтепон по размерам косметички; шелковые нитки № 40 или 50 под цвет используемой ткани; швейная игла; швейная машинка, стразы. Размеры ткани указаны без учета припусков (рис. 20).



*Рисунок 20. Косметичка «Капельки»*

*Ход работы:*

Сложить друг на друга синтепон, сетку и тюль. Сметать края всех трех слоев. Совместить короткие стороны получившегося прямоугольника изнаночной стороной наружу и прострочить на машинке. Вывернуть изделие на лицевую сторону.

Не зашивая боковую сторону подкладки, пришить к ней дно. Вставить подкладку в косметичку, совместив их лицевые стороны, и сострочить по верхнему краю. Вывернуть косметичку через незашитое отверстие в подкладке, а затем зашить отверстие потайным швом.

Переднюю сторону косметички украсить стразами, приклеенными в форме капелек.

### ***Косметичка «Паутинка»***

*Вам потребуется:*

Кусок жесткой декоративной сетки (можно от цветочной упаковки) размерами 36 × 62 см, кусок ткани в тон сетке размерами 45 × 45 см, кусок жесткой парусины размерами 18 × 31 см, кусок полиэтиленовой или силиконовой клеенки размерами 18 × 31 см; замок-



молния длиной 16–18 см; шелковые нитки № 40 под цвет используемых тканей; швейная игла; швейная машинка; английские булавки (рис. 21).



Рисунок 21. Косметичка «Паутинка»

#### *Ход работы:*

Выкроить 4 прямоугольника размерами  $16 \times 29$  см плюс припуски по 1 см: из сетки — 2 штуки, из парусины — 1 штука, из клеенки — 1 штука. Из сетки выкроить также 4 окружности диаметром по 9,2 см.

На парусиновый прямоугольник положить 1 прямоугольник из сетки, затем прямоугольник из клеенки и наконец снова прямоугольник из сетки. Совместить стороны всех деталей и сколоть булавками по длинным срезам. Сшить боковые срезы деталей и подрезать припуски до 0,5 см. Готовую деталь вывернуть так, чтобы с одной из лицевых сторон оказалась сетка, а с внутренней — клеенка.

Дамская сумочка «родилась» относительно недавно: в XVII в. Ее прообразом послужили мужские карманы. В Средние века представители сильного пола носили их на поясе и складывали в них монеты.

Сложить попарно круглые детали, сметать и сшить их по окружности, оставив отверстие около 3 см для выворачивания. Срезать припуски до 0,5 см и вывернуть детали на лицевую сторону. Припуски заправить внутрь, а отверстие для выворачивания зашить потайным швом.

Припуски верхнего среза прямоугольной детали подогнуть внутрь, к клеенчатому слою, приметать к ним замок-молнию, заправив его свободные концы внутрь. Пристрочить молнию, отступив 0,7–1 см от края детали и не доводя машинную строчку до конца на такое же расстояние.

Приколоть булавками круглые детали к боковым срезам изделия. Припуски должны оставаться с лицевой стороны. Приметать и пристрочить боковины.

Отрезать свободные концы молнии, оставив 1–1,5 см, которые пришить потайным швом к внутренним поверхностям боковинок.

### ***Косметичка «Подарок королевы»***

#### *Вам потребуется:*

Кусок гобеленовой, портьерной или любой другой плотной ткани размерами  $65 \times 15$  см, кусок подкладочной ткани соответствующих размеров, парчовая отделочная тесьма  $140 \times 2$  см, застежка-липучка длиной 14 см, полиэстровые и тонкие капроновые нитки, швейная игла, швейная машинка (рис. 22).



Рисунок 22. Косметичка «Подарок королевы»

*Ход работы:*

Из основной ткани выкроить прямоугольник размерами  $22 \times 13$  см (задняя сторона с клапаном), прямоугольник размерами  $10 \times 13$  см (передняя сторона) и прямоугольник размерами  $33 \times 5$  см (боковина).

Аналогичный набор деталей скроить из подкладочной ткани.

Все размеры указаны с учетом припусков. Рекомендуемая ширина припусков — 0,6–0,8 см.

Все швы выполняются с лицевой стороны изделия и затем маскируются тесьмой.

Парные детали приложить изнаночной стороной друг к другу, совместить и сметать.

От нижнего края передней части изделия отступить 2 см и пристрочить на лицевую сторону ворсистую часть липучки. От нижнего края задней части с клапаном отступить 3 см и пристрочить жесткую часть липучки.

Боковые и нижний срезы передней части приметать к боковине, сострочить и обрезать припуски как можно ближе к шву. Открытые срезы и шов прикрыть тесьмой и пристрочить, сделав 2 строчки по длинным сторонам. Те же операции проделать с боковыми и нижними срезами задней части с клапаном и боковиной.

По желанию косметичку можно расшить бисером, стеклярусом или украсить лентами.



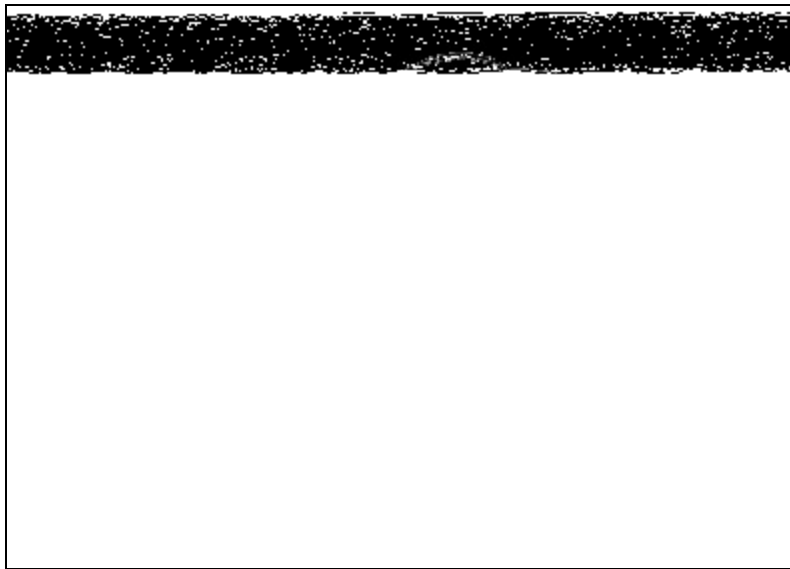

Вязаные сумки, наверное, наиболее просты в изготовлении. Для их создания не требуется никакого специального оборудования — только пряжа и крючок или спицы. Не обязательно запасаться даже швейной иглой и нитками: детали сумки несложно скрепить при помощи крючка и пряжи. Можно обойтись без замка-молнии и пуговиц, просто стянув верхний край сумки шнурком, связанным из пряжи. Самая простая модель вязаной сумки представляет собой свернутое пополам и скрепленное по боковым сторонам прямоугольное полотно с вязаной лентой, пришитой к его верхним углам.

У вязаных изделий есть важное преимущество: чтобы сделать их интересными и оригинальными, не нужно покупать специальные украшения: ленты, пуговицы, стразы, бисер и т. п. Не обязательно даже использовать пряжу разных цветов. Однотонная сумочка способна превратиться в стильную эксклюзивную вещь только благодаря необычному узору. Удивительно наблюдать, как из перекрещиваний нити и чередования петель рождается узорчатое полотно, которое вскоре превратится в готовую сумку!

Работу над вязаной сумкой начинают с выбора узора, и здесь надо в первую очередь помнить о назначении будущего изделия. Ажурные узоры, как бы красиво они ни смотрелись на образце, вряд ли будут уместны. Предметы небольших размеров, сложенные в ажурную сумку, могут попросту выпасть через отверстия в полотне. В такую сумку не положишь кошелек или другие ценные вещи: сетчатая сумка не скроет их, и воры вряд ли устоят перед искушением разрезать тонкий ажур. Поэтому желательно выбирать узоры плотной вязки.

Первоначально вязание считалось мужским ремеслом. В 1612 г. пражские чулочники постановили не принимать на работу женщин. Нарушение запрета каралось крупным денежным штрафом.

Следующий шаг — выбор пряжи. Она должна быть достаточно прочной, чтобы не истончиться и не перетереться под тяжестью ваших вещей. Для изготовления сумок чаще берут акриловую, шерстяную или хлопчатобумажную пряжу.

Акрил — это синтетическая пряжа, отличающаяся прочностью, износоустойчивостью и несомненной дешевизной по сравнению с другими видами пряжи. Хотя акриловая пряжа не

слишком эластична, она меньше покрывается катышками, не сваливается.

Шерстяная пряжа эластична, достаточно прочна, а вещи, связанные из шерсти, почти не мнутся. Однако у этого вида пряжи есть свои недостатки. Во-первых, это довольно высокая цена. Кроме того, шерсть быстро сваливается, и на вещах образуются катышки, от которых практически невозможно избавиться. При покупке шерстяных ниток нужно отдавать предпочтение слабо скрученной пряжи: при трении на ней образуется меньше катышков. Изделия из шерсти требуют особого ухода: стирать их можно только вручную и лишь специальным порошком. Даже при сильном загрязнении шерстяную вещь нельзя надолго замачивать и слишком сильно тереть при стирке, а лучше просто сжимать. Для просушки шерстяное изделие не вешают, а раскладывают на ровной горизонтальной поверхности.

Хлопчатобумажная пряжа весьма гигиенична и устойчива к воздействию щелочи, которая содержится в мыле и стиральном порошке. Хлопок хорошо пропускает воздух, но вместе с тем быстро впитывает влагу, а изделия из такой пряжи сильно садятся после стирки. Это необходимо учитывать при расчете размеров вашей будущей сумки.

# Вяжем спицами

Узоры, которые получаются при определенных чередованиях лицевых и изнаночных петель, столь разнообразны и восхитительны, что иногда простое полотно, связанное спицами, уже само по себе является произведением искусства. А если соединить вместе 2 таких полотна и прикрепить к ним ручку, то получится невероятно стильная и элегантная сумка.

С помощью спиц и клубка пряжи можно создать и элегантную вечернюю сумочку, и молодежный рюкзак. Выберите понравившуюся вам модель и свяжите сумочку, при виде которой ваши подруги будут замирать от зависти.

## Сумка с кармашками

*Вам потребуется:*

200 г черной шерстяной пряжи, 350 г красной или розовой шерстяной пряжи, спицы № 5, 5 чулочных спиц № 5, кусок подкладочной ткани по размерам сумки, по желанию — замок-молния (рис. 23).



Рисунок 23. Сумка с кармашками

*Ход работы:*

Сумка вяжется нитью в 2 сложения, поэтому перед началом работы необходимо перемотать пряжу соответствующим образом. Сумка выполняется резинкой  $1 \times 1$  (1 лицевая петля, 1 изнаночная петля) и резинкой  $2 \times 2$  (2 лицевых петли, 2 изнаночных петли).

Передняя сторона сумки: на спицы № 5 набрать 110 петель черной пряжей в 2 сложения.

1-й ряд: 25 изнаночных петель, перейти на красную (розовую) нить и связать 10 петель косы (5 петель отложить на вспомогательную спицу за работой, 5 петель проложить лицевыми, а затем провязать лицевыми 5 петель со вспомогательной спицы), вновь вернуться на нить черного цвета и провязать 25 изнаночных петель.

2-й ряд: по рисунку.

Далее все нечетные ряды провязывать, как 1-й, а все четные — по рисунку.

Через 25 см связать резинку  $2 \times 2$ : 24 петли резинки черной нитью, 10 петель косы красной (розовой) нитью, снова 24 петли резинки черной нитью. Через 5 см закрыть петли по рисунку.

Задняя сторона: на спицы № 5 набрать 108 петель красной (розовой) нитью. Вязать лицевую сторону изнаночными, а изнаночную сторону — лицевыми петлями. Через 25 см

связать резинку  $2 \times 2$  высотой 5 см. Закрывать петли по рисунку.

Планка: на спицы № 5 набрать 20 петель красной (розовой) нитью.

Лицевые ряды: 2 изнаночные петли, 10 петель косы (как при вязке передней стороны), 2 изнаночные петли.

Изнаночные ряды: по рисунку.

Провязать таким образом 90 см и закрыть петли по рисунку.

Ручки: связать 1 черную и 1 красную (розовую) ручки. Ручка вяжется на 5 чулочных спицах. Набрать 20 петель и вязать по кругу лицевую сторону изнаночными петлями, а изнаночную — лицевыми. Через 60 см закрыть петли.

Красный (розовый) карман: на спицы № 5 набрать 20 петель. Лицевую сторону вязать изнаночными, а изнаночную — лицевыми петлями. Через 6 см связать резинку  $1 \times 1$  см высотой 2 см и закрыть петли по рисунку.

Карман с черной косой. На спицы № 5 набрать 8 петель красной (розовой) нитью, 6 петель — черной нитью, 8 петель — красной (розовой) нитью. Далее лицевую сторону вязать изнаночными, а изнаночную — лицевыми петлями.

1-й ряд: 8 изнаночных петель красной нитью, перейти на черную нить и провязать 6 петель косы (3 петли отложить на вспомогательную спицу за работой, 3 петли провязать лицевыми, а затем провязать лицевыми 3 петли со вспомогательной спицы), вновь перейти на красную нить и провязать 8 изнаночных петель.

2-й ряд: вязать по рисунку.

Далее все нечетные ряды провязывать, как 1-й, а все четные — по рисунку.

Через 6 см связать резинку: 7 петель резинки  $1 \times 1$  — красной нитью, 6 петель косы — черной нитью, 7 петель резинки — красной нитью. Через 2 см закрыть все петли по рисунку.

Планку пришить к боковым и нижним сторонам передней и задней частей изделия, чтобы она образовала боковинки и дно сумки. К передней части сумки пришить 2 кармана. К черной передней части пришить красную ручку, а к красной задней части — черную ручку. Ручки пришивать с изнаночной стороны.

Из ткани скроить и вшить подкладку под размеры сумки. По желанию вшить молнию.

### *Меланжевая сумка*

*Вам потребуется:*

250 г меланжевой пряжи, спицы № 5, 2 полукруглые ручки, пуговица, дермантин или тонкий картон по размерам сумки.

*Ход работы:*

Сумка вяжется лицевой гладью: лицевые ряды — лицевыми петлями, изнаночные ряды — изнаночными петлями.

На спицы набрать 22 петли и связать 2 полосы по 80 рядов лицевой гладью. Затем полосы сшить между собой и по бокам. Верхние края сумки обвязать и прикрепить к полукруглым ручкам. С внутренней стороны сумку укрепить дерматином или тонким картоном. Из остатков ниток крючком связать петлю и закрепить ее в центре верхней части одной стороны сумки. На другой стороне в центре верхней части пришить пуговицу. Необычная и эксклюзивная сумка готова.

## Сумочка «Букет ромашек»

*Вам потребуется:*

150 г голубой акриловой пряжи, 60 г синей, 30 г белой и 10 г желтой хлопчатобумажной пряжи, спицы № 3, крючок № 2,5, кнопки.

*Ход работы:*

Сумка вяжется узором «путанка»: 1 лицевая петля, 1 изнаночная петля. В каждом ряду узор смещается на 1 петлю.

Передняя и задняя стороны: голубой нитью набрать на спицы 35 петель.

Вязать узор «путанку», в начале каждого 2-го ряда прибавляя с обеих сторон 3 раза по 3 петли, 2 раза по 2 петли, 1 раз по 1 петле.

При вязании лицевой гладью нижний край полотна часто скручивается. Чтобы избежать этого, 1-й ряд нужно выполнять резинкой 1 × 1 (1 лицевая петля, 1 изнаночная петля).

Далее провязать 10 рядов узором «путанка». Затем убавлять в начале каждого 8-го ряда с обеих сторон 5 раз по 1 петле.

Провязать еще 10 рядов и закрыть петли. Связать еще одну такую же деталь.

Боковинки и ручка: синей нитью, сложенной вдвое, набрать крючком 12 воздушных петель и связать столбиками без накида полосу примерно 1 м длиной.

Получившуюся полосу вшить между боковыми сторонами передней и задней деталей, чтобы получились боковинки и ручка.

Нижние края передней и задней деталей сшить с изнаночной стороны.

Ромашки для декорирования вяжут крючком. Желтой пряжей набрать 3 воздушные петли и соединить их в кольцо.

1-й ряд: связать 7 столбиков без накида в центр кольца.

2-й ряд: равномерно прибавить 3 столбика без накида.

3-й ряд: в каждую петлю 2-го ряда связать белой пряжей столбик без накида, 8 воздушных петель, по этим петлям — столбик без накида, полустолбик с накидом, 3 столбика с накидом, полустолбик с накидом, столбик без накида. В результате должны получиться 10 лепестков вокруг серединки.

Связать 17 ромашек, 10 из них пришить вдоль верхнего края сумки — по 5 с каждой стороны, 7 нашить на ручку.

С изнаночной стороны верхнего края сумки пришить кнопки.

## Сумка «Ромбы»

*Вам потребуется:*

150 г шерстяной пряжи, спицы № 4,5, крючок № 4,5, 2 готовые ручки (можно от старой сумки), старая сумка размерами чуть меньше 35 × 27 см, по желанию — стразы (рис. 24).



Рисунок 24. Сумка «Ромбы»

*Ход работы:*

Сумку вяжут лицевой гладью, изнаночной гладью, узорами «Коса» и «Ромб».

Лицевая гладь: лицевые ряды — лицевые петли, изнаночные ряды — изнаночные петли.

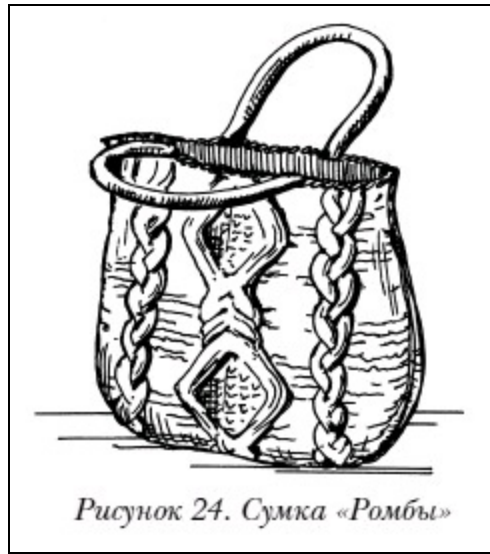
Изнаночная гладь: лицевые ряды — изнаночные петли, изнаночные ряды — лицевые петли.

Узор «Коса»: набрать 12 петель:

1—4-й ряды: лицевая гладь.

5-й ряд: снять 4 петли на вспомогательную спицу перед работой, 4 лицевые петли, 4 лицевые со вспомогательной спицы (надеть петли со вспомогательной спицы на левую спицу и провязать их лицевыми), 4 лицевые петли.

6—10-й ряды: лицевая гладь.

11-й ряд: 4 лицевые петли, снять 4 петли на вспомогательную спицу позади работы, 4 лицевые петли, 4 лицевые петли со вспомогательной спицы.

12-й ряд: все петли изнаночные.

Для получения узора повторять 1—12-й ряды.

Узор «Ромб»: набрать 20 петель:

1-й ряд: 4 изнаночные петли, 12 лицевых петель, 4 изнаночные петли.

2-й ряд и все четные (изнаночные) ряды вязать по рисунку.

3-й ряд: 4 изнаночные петли, снять 3 петли на вспомогательную спицу перед работой, 3 лицевые петли, 3 лицевые петли со вспомогательной спицы, снять 3 петли на вспомогательную спицу позади работы, 3 лицевые петли, 3 лицевые петли со вспомогательной спицы, 4 изнаночные петли.

5-й и 7-й ряды: как 1-й.

9-й ряд: 4 изнаночные петли, снять 3 петли на вспомогательную спицу перед работой, 1 изнаночная петля, 1 лицевая петля, 1 изнаночная петля, 3 лицевые петли со вспомогательной спицы, оставить 3 петли на вспомогательной спице позади работы, 3 лицевые петли, 2 петли со вспомогательной спицы вместе, как изнаночную, 1 лицевая петля, 4 изнаночные петли.

11-й ряд: 3 изнаночные петли, снять 3 петли на вспомогательную спицу перед работой, 1 изнаночная петля, 3 лицевые петли со вспомогательной спицы, 1 лицевая петля, 1 изнаночная петля, 1 лицевая петля, 1 изнаночная петля, 1 лицевая петля, 1 изнаночная петля, снять 1 петлю на вспомогательную спицу позади работы, 3 лицевые петли, 1 изнаночная петля со вспомогательной спицы, 3 изнаночные петли.



13-й ряд: 2 изнаночные петли, снять 3 петли на вспомогательную спицу перед работой, 1 изнаночная петля, 3 лицевые петли со вспомогательной спицы, 1 лицевая петля, 1 изнаночная петля, 1 лицевая петля, 1 изнаночная петля, 1 лицевая петля, 1 изнаночная петля, 1 лицевая петля, снять 1 петлю на вспомогательную спицу позади работы, 3 лицевые петли, 1 изнаночная петля со вспомогательной спицы, 2 изнаночные петли.

Раппорт — это повторяющееся количество петель в ряду для создания узора. Например, резинка  $3 \times 3$  состоит из 3 лицевых и 3 изнаночных петель. Затем эта комбинация повторяется в ряду. Кромочные петли не учитываются. В схемах раппорт заключен между звездочками (\*).

15-й ряд: 1 изнаночная петля, снять 3 петли на вспомогательную спицу перед работой, 1 изнаночная, 3 лицевые петли со вспомогательной спицы, 1 лицевая петля, 1 изнаночная петля, 1 лицевая петля, 1 изнаночная петля, 1 лицевая петля, 1 изнаночная петля, 1 лицевая петля, 1 изнаночная петля, 1 лицевая петля, снять 1 петлю на вспомогательную спицу позади работы, 3 лицевые петли, 3 изнаночные петли со вспомогательной спицы, 1 изнаночная петля.

17-й ряд: снять 3 петли на вспомогательную спицу перед работой, 1 изнаночная петля, 3 лицевые петли со вспомогательной спицы, 1 лицевая петля, 1 изнаночная петля, 1 лицевая петля, 1 изнаночная петля, 1 лицевая петля, 1 изнаночная петля, 1 лицевая петля, 1 изнаночная петля, 1 лицевая петля, 1 изнаночная петля, 1 лицевая петля, снять 1 петлю на вспомогательную спицу позади работы, 3 лицевые петли, 3 изнаночные петли со вспомогательной спицы.

19-й ряд: 4 лицевые петли, 1 изнаночная петля, 1 лицевая петля, 1 изнаночная петля, 1 лицевая петля, 1 изнаночная петля, 1 лицевая петля, 1 изнаночная петля, 1 лицевая петля, 1 изнаночная петля, 1 лицевая петля, 1 изнаночная петля, 4 лицевые петли.

21-й ряд: снять 1 петлю на вспомогательную спицу позади работы, 3 лицевые петли, 3 изнаночные петли со вспомогательной спицы, 1 лицевая петля, 1 изнаночная петля, 1 лицевая петля, 1 изнаночная петля, 1 лицевая петля, 1 изнаночная петля, 1 лицевая петля, 1 изнаночная петля, 1 лицевая петля, 1 изнаночная петля, 1 лицевая петля, снять 3 петли на вспомогательную спицу перед работой, 1 изнаночная петля, 3 лицевые петли со вспомогательной спицы.

23-й ряд: 1 изнаночная петля, снять 1 петлю на вспомогательную спицу позади работы, 3 лицевые петли, 3 изнаночные петли со вспомогательной спицы, 1 лицевая петля, 1 изнаночная петля, 1 лицевая петля, 1 изнаночная петля, 1 лицевая петля, 1 изнаночная петля, 1 лицевая петля, 1 изнаночная петля, 1 лицевая петля, снять 3 петли на вспомогательную спицу перед работой, 1 изнаночная петля, 3 лицевые петли со вспомогательной спицы, 1 изнаночная петля.

25-й ряд: 2 изнаночные петли, снять 1 петлю на вспомогательную спицу позади работы, 3 лицевые петли, 3 изнаночные петли со вспомогательной спицы, 1 лицевая петля, 1 изнаночная петля, 1 лицевая петля, 1 изнаночная петля, 1 лицевая петля, 1 изнаночная петля, 1 лицевая петля, снять 3 петли на вспомогательную спицу перед работой, 1 изнаночная петля, 3 лицевые петли со вспомогательной спицы, 2 изнаночные петли.

27-й ряд: 3 изнаночные петли, снять 1 петлю на вспомогательную спицу позади работы, 3 лицевые петли, 3 изнаночные петли со вспомогательной спицы, 1 лицевая петля, 1

изнаночная петля, 1 лицевая петля, 1 изнаночная петля, 1 лицевая петля, снять 3 петли на вспомогательную спицу перед работой, 1 изнаночная петля, 3 лицевые петли со вспомогательной спицы, 3 изнаночные петли.

29-й ряд: 4 изнаночные петли, снять 3 петли на дополнительную спицу позади работы, 3 лицевые петли, 3 лицевые петли со вспомогательной спицы, снять 3 петли на вспомогательную спицу перед работой, 2 лицевые петли, 1 накид, 3 лицевые со вспомогательной спицы, 4 изнаночные петли.

31-й и 33-й ряды: 4 изнаночные петли, 12 лицевых петель, 4 изнаночные петли.

35-й ряд: 4 изнаночные петли, снять 3 петли на вспомогательную спицу перед работой, 3 лицевые петли, 3 лицевые петли со вспомогательной спицы, снять 3 петли на вспомогательную спицу позади работы, 3 лицевые петли, 3 лицевые петли со вспомогательной спицы, 4 изнаночные петли.

37-й ряд: 4 изнаночные петли, 12 лицевых петель, 4 изнаночные петли.

Сумка: набрать 78 петель и вязать по следующей схеме: 1 кромочная, 8 петель изнаночной гладью, 12 петель узора «Коса», 8 петель изнаночной гладью, 20 петель узора «Ромб», 8 петель изнаночной гладью, 12 петель узора «Коса», 8 петель изнаночной гладью, 1 кромочная.

Провязав 146 рядов (около 54 см), закрыть все петли.

По периметру обвязать полотно «рачьим шагом» (столбики без накида слева направо, подробнее см. «Белая сумка с гроздьями»).

Сложить полотно пополам лицевой стороной внутрь и выполнить боковые швы, слегка закруглив нижние углы. Вывернуть изделие на лицевую сторону, вставить в вязаную сумочку старую сумку и пришить по верхнему краю.

Ручки вшить между старой и вязаной сумками.

По желанию пришить к передней стороне сумки стразы в произвольном порядке.

## *Бежевая сумка*

*Вам потребуется:*

150 г бежевой хлопчатобумажной пряжи с вискозой, спицы № 2, крючок № 2, застежка-молния длиной 30 см, тесьма.

*Ход работы:*

Сумка вяжется лицевой гладью: лицевые ряды — лицевые петли, изнаночные ряды — изнаночные петли. Набрать на спицы 81 петлю, вязать лицевой гладью 48 см и закрыть все петли.

Ручка и боковинки: крючком связать цепочку из 15 воздушных петель и провязать 1 м столбиками с накидом. В результате получится лента длиной 1 м и шириной около 8 см.

Вязаное полотно сложить так, чтобы по 20 см пошли на переднюю и заднюю стороны, а 8 см — на дно. Между боковыми сторонами передней и задней деталей вшить ленту, связанную крючком, чтобы получились боковинки и ручка.

По верхнему краю сумки сделать крючком обвязку из 3 рядов столбиками с накидом.

Для декорирования на переднюю сторону сумки в произвольном порядке нашить тесьму.

*Вам потребуется:*

100 г хлопчатобумажной пряжи, спицы № 2,5, крючок № 2,5, бамбуковые ручки.

*Ход работы:*

Сумка вяжется лицевой и изнаночной гладью.

Лицевая гладь: лицевые ряды — лицевые петли, изнаночные ряды — изнаночные петли.

Изнаночная гладь: лицевые ряды — изнаночные петли, изнаночные ряды — лицевые петли.

Набрать на спицы 120 петель.

1—6-й ряды: лицевые петли.

7-й ряд: лицевые петли, в каждую 4-ю петлю ввязывать по 2 петли.

8—26-й ряды: лицевая гладь.

27-й ряд: все петли лицевые, через каждые 2 петли вязать по 2 петли вместе.

Вспомогательная спица должна быть на полразмера меньше, чем основные спицы. В качестве вспомогательной можно использовать чулочную спицу соответствующей толщины.

28—32-й ряды: изнаночная гладь.

33-й ряд: лицевая гладь, в каждую 3-ю петлю ввязывать по 2 петли.

34—52-й ряды: изнаночная гладь.

53-й ряд: вязать, как 27-й.

54—58-й ряды: изнаночная гладь.

59-й ряд: вязать, как 33-й.

60—78-й ряды: лицевая гладь.

79-й ряд: вязать, как 27-й.

Закрыть петли. Сложить полотно пополам лицевой стороной внутрь, сшить боковые стороны. Загнуть верхний край и подшить так, чтобы получился волан. С изнаночной стороны верхней части сумки пришить ручки.

Цветок: набрать на спицы 12 петель.

1-й ряд: \* 1 лицевая петля, 1 обратный накид \*, повторять \*—\* до конца ряда.

2-й, 6-й, 8-й, 10-й ряды: изнаночная гладь.

3-й ряд: \* 2 лицевые петли, 1 обратный накид \*, повторять \*—\* до конца ряда.

5-й ряд: \* 3 лицевые петли, 1 обратный накид \*, повторять \*—\* до конца ряда.

7-й ряд: \* 4 лицевые петли, 1 обратный накид \*, повторять \*—\* до конца ряда.

9-й ряд: \* 5 лицевых петель, 1 обратный накид \*, повторять \*—\* до конца ряда.

11—19-й ряды: лицевая гладь.

20-й, 22-й, 24-й, 26-й ряды: изнаночная гладь.

21-й ряд: \* 4 лицевые петли, 2 петли вместе \*, повторять \*—\* до конца ряда.

23-й ряд: \* 3 лицевые петли, 2 петли вместе \*, повторять \*—\* до конца ряда.

25-й ряд: \* 2 лицевые петли, 2 петли вместе \*, повторять \*—\* до конца ряда.

27-й ряд: \* 1 лицевая петля, 2 петли вместе \*, повторять \*—\* до конца ряда.

Закрыть петли. Выполнить шов. Связать крючком круг из столбиков без накида и пришить его к центру цветка. Цветок пришить к верхнему углу сумки.

*Вам потребуется:*

Для модели А — по 50 г полиэстеровой желтой и ярко-оранжевой пряжи, остатки тонкой акриловой пряжи ярко-оранжевого цвета, застежка-молния длиной 22 см, 1 аппликация, спицы № 5, крючок № 2,5.

Для модели Б — 50 г полиэстеровой фиолетовой пряжи и 50 г тонкой акриловой пряжи розового цвета, застежка-молния длиной 22 см, 2 аппликации, спицы № 5, крючок № 2,5.

*Ход работы:*

Сумочки вяжутся лицевой гладью: лицевые ряды — лицевые петли, изнаночные ряды — изнаночные петли. В круговых рядах вяжутся только лицевые петли.

Модель А. Ярко-оранжевой полиэстеровой нитью набрать на спицах 45 петель и провязать лицевой гладью 5 см, затем провязать 16 см полиэстеровой нитью желтого цвета и снова 5 см — ярко-оранжевой полиэстеровой нитью. Затем закрыть петли.

Свернуть полотно пополам и сшить боковые стороны. Оранжевой акриловой нитью крючком обвязать открытые края столбиками без накида. Пришить аппликацию и вшить молнию.

Модель Б. Полиэстеровой нитью набрать 45 петель, провязать 26 см лицевой гладью и закрыть все петли. Свернуть полотно пополам и сшить боковые стороны. Пришить аппликации. Акриловой нитью связать крючком бахрому по боковым и нижнему краям сумки: присоединив нить, вязать 1 воздушную петлю, \* 1 соединительный столбик, 9 воздушных петель, 2 столбика без накида во 2-ю и каждую следующую воздушные петли, пропустить 1 петлю, 1 соединительный столбик. Повторить от \*.

Затем связать 1 круговой ряд столбиками без накида. Вшить молнию.

## **Красный пенал**

*Вам потребуется:*

По 50 г красной шерстяной и красной полиэстеровой пряжи, спицы № 4, 4 пуговицы.

*Ход работы:*

Сумка вяжется платочной вязкой и лицевой гладью.

Платочная вязка: лицевые и изнаночные ряды вязать лицевыми петлями.

Лицевая гладь: лицевые ряды — лицевые петли, изнаночные ряды — изнаночные петли.

Сложить вместе шерстяную и полиэстеровую нити и набрать ими 31 петлю.

I—10-й ряды: платочная вязка.

С 11-го ряда работать только полиэстеровой нитью. Выполнять платочную вязку.

II-й ряд: полиэстеровой нитью равномерно набрать дополнительные 5 петель, доведя общее количество петель до 36.

Провязав 14 см, равномерно закрыть 5 петель и далее продолжать работу шерстяной пряжей в 2 сложения.

Шерстяной ниткой проложить 18 рядов платочной вязкой. Затем вывязывать петли для пуговиц: 4 петли, \* накид, 2 петли вместе лицевыми, 5 петель \*, повторить \*—\* 3 раза и в конце ряда провязать 4 петли.

Связать еще 4 ряда платочной вязкой и закрыть петли.

Полотно сложить пополам лицевой стороной внутрь и сшить боковые стороны. Вывернуть изделие на лицевую сторону и пришить пуговицы.

### Сумка со жгутами

*Вам потребуется:*

500 г шерстяной пряжи, спицы № 11, 4 двусторонние спицы (двс) № 11, кольцевые спицы, 1 круглая деревянная пуговица длиной 5 см (рис. 25).



Рисунок 25. Сумка со жгутами

*Ход работы:*

Обратите внимание, что сумка вяжется в 2 нити!

Узор «Жгуты»: набрать на спицы 50 петель.

В некоторых рядах вывязывается бусина. Для чего надо связать 5 петель из одной, провязывая лицевые в переднюю, заднюю, переднюю, заднюю и переднюю стенки петли, \* поворот, 5 изнаночных петель, поворот, 5 лицевых петель \*, повторить \*—\*.левой спицей поочередно протянуть 2-ю, 3-ю, 4-ю, и 5-ю петли над 1-й и снять со спицы.

1-й ряд: 2 изнаночные петли, 4 лицевые петли, 2 изнаночные петли, 4 лицевые петли, 3 изнаночные петли, 2 лицевые петли, 4 изнаночные петли, 8 лицевых петель, 4 изнаночные петли, 2 лицевые петли, 3 изнаночные петли, 4 лицевые петли, 2 изнаночные петли, 4 лицевые петли, 2 изнаночные петли.

2-й ряд: 2 лицевые петли, 4 изнаночные петли, 2 лицевые петли, 4 изнаночные петли, 3 лицевые петли, 2 изнаночные петли, 4 лицевые петли, 8 изнаночных петель, 4 лицевые петли, 2 изнаночные петли, 3 лицевые петли, 4 изнаночные петли, 2 лицевые петли, 4 изнаночные петли, 2 лицевые петли.

3-й ряд: 2 изнаночные петли, снять 2 петли на дополнительную спицу перед работой, 2 лицевые, 2 лицевые с дополнительной спицы (надеть петли со вспомогательной спицы на левую спицу и провязать их лицевыми), 2 изнаночные петли, снять 2 петли на дополнительную спицу перед работой, 2 лицевые петли, 2 лицевые с дополнительной спицы, 3 изнаночные петли, снять 2 петли на дополнительную спицу перед работой, 1 изнаночная петля, 2 лицевые петли с дополнительной спицы, 3 изнаночные петли, 8 лицевых петель, 3 изнаночные петли, снять 1 петлю на дополнительную спицу позади работы, 2 лицевые петли, 1 изнаночная с дополнительной спицы, 3 изнаночные петли, снять 2 петли на дополнительную спицу позади работы, 2 лицевые петли, 2 лицевые петли с

дополнительной спицы, 2 лицевые петли, снять 2 петли на дополнительную спицу позади работы, 2 лицевые петли, 2 лицевые петли с дополнительной спицы, 2 лицевые петли.

4-й ряд: 2 лицевые петли, 4 изнаночные петли, 2 лицевые петли, 4 изнаночные петли, 4 лицевые петли, 2 изнаночные петли, 3 лицевые петли, 8 изнаночных петель, 3 лицевые петли, 2 изнаночные петли, 4 лицевые петли, 4 изнаночные петли, 2 лицевые петли, 4 изнаночные петли, 2 лицевые петли.

5-й ряд: 2 изнаночные петли, 4 лицевые петли, 2 изнаночные петли, 4 лицевые петли, 2 изнаночные петли, связать бусину, 1 изнаночная петля, снять 2 петли на дополнительную спицу перед работой, 1 изнаночная петля, 2 лицевые с дополнительной спицы, 2 изнаночные петли, 8 лицевых петель, 2 изнаночные петли, снять 1 петлю на дополнительную спицу позади работы, 2 лицевые петли, 1 изнаночная с дополнительной спицы, 1 изнаночная петля, связать бусину, 2 изнаночные петли, 4 лицевые петли, 2 изнаночные петли, 4 лицевые петли, 2 изнаночные петли.

6-й ряд: 2 лицевые петли, 4 изнаночные петли, 2 лицевые петли, 4 изнаночные петли, 5 лицевых петель, 2 изнаночные петли, 2 лицевые петли, 8 изнаночных петель, 2 лицевые петли, 2 изнаночные петли, 5 лицевых петель, 4 изнаночные петли, 2 лицевые петли, 4 изнаночные петли, 2 лицевые петли.

7-й ряд: 2 изнаночные петли, 4 лицевые петли, 2 изнаночные петли, 4 лицевые петли, 4 изнаночные петли, снять 2 петли на дополнительную спицу перед работой, 1 изнаночная петля, 2 лицевые с дополнительной спицы, 2 изнаночные петли, снять 4 петли на дополнительную спицу перед работой, 4 лицевые петли, 4 лицевые петли с дополнительной спицы, 2 изнаночные петли, снять 2 петли на дополнительную спицу перед работой, 1 изнаночная петля, 2 лицевые с дополнительной спицы, 4 изнаночные петли, 4 лицевые петли, 2 изнаночные петли, 4 лицевые петли, 2 изнаночные петли.

8-й ряд: как 4-й.

9-й ряд: 2 изнаночные петли, снять 2 петли на дополнительную спицу перед работой, 2 лицевые, 2 лицевые с дополнительной спицы, 2 изнаночные петли, снять 2 петли на дополнительную спицу перед работой, 2 лицевые, 2 лицевые с дополнительной спицы, 3 изнаночные петли, снять 1 петлю на дополнительную спицу позади работы, 2 лицевые петли, 1 изнаночная с дополнительной спицы, 3 изнаночные петли, 8 лицевых петель, 3 изнаночные петли, снять 2 петли на дополнительную спицу перед работой, 1 изнаночная петля, 2 лицевые с дополнительной спицы, 3 изнаночные петли, снять 2 петли на дополнительную спицу позади работы, 2 лицевые петли, 2 лицевые петли с дополнительной спицы, 2 изнаночные петли, снять 2 петли на дополнительную спицу позади работы, 2 лицевые петли, 2 лицевые петли с дополнительной спицы, 2 изнаночные петли.

Слишком твердая леска круговых спиц может серьезно затруднить работу. Чтобы леска стала мягкой и перестала скручиваться, опустите ее на несколько секунд в кипяток.

10-й ряд: как 2-й.

11-й ряд: 2 изнаночные петли, 4 лицевые петли, 2 изнаночные петли, 4 лицевые петли, 2 изнаночные петли, снять 1 петлю на дополнительную спицу позади работы, 2 лицевые петли, 1 изнаночная с дополнительной спицы, 1 изнаночная петля, связать бусину, 2 изнаночные петли, 8 лицевых петель, 2 изнаночные петли, связать бусину, 1 изнаночная

петля, снять 2 петли на дополнительную спицу перед работой, 1 изнаночная петля, 2 лицевые с дополнительной спицы, 2 изнаночные петли, 4 лицевые петли, 2 изнаночные петли, 4 лицевые петли, 2 изнаночные петли.

12-й ряд: 2 лицевые петли, 4 изнаночные петли, 2 лицевые петли, 4 изнаночные петли, 2 лицевые петли, 2 изнаночные петли, 5 лицевых петель, 8 изнаночных петель, 5 лицевых петель, 2 изнаночные петли, 2 лицевых петли, 4 изнаночные петли, 2 лицевые петли, 4 изнаночные петли, 2 лицевые петли.

13-й ряд: 2 изнаночные петли, 4 лицевые петли, 2 изнаночные петли, 4 лицевые петли, 2 изнаночные петли, снять 2 петли на дополнительную спицу перед работой, 1 изнаночная петля, 2 лицевые с дополнительной спицы, 4 изнаночные петли, 8 лицевых петель, 4 изнаночные петли, снять 1 петлю на дополнительную спицу позади работы, 2 лицевые петли, 1 изнаночная с дополнительной спицы, 2 изнаночные петли, 4 лицевые петли, 2 изнаночные петли, 4 лицевые петли, 2 изнаночные петли.

Далее повторять ряды 2—13.

Передняя часть вяжется вниз двойной нитью.

Набрать 42 петли.

1-й ряд: 2 лицевые петли, \* 2 изнаночные петли, 2 лицевые петли; повторять с \* до конца.

2-й ряд: 2 изнаночные петли, \* 2 лицевые петли, 2 изнаночные петли; повторять с \* до конца ряда.

3-й ряд: вязать, как 1-й.

4-й ряд: 2 лицевые петли, 2 изнаночные петли, изнаночные в переднюю и заднюю стенки петли, чтобы прибавить 1 петлю, 2 лицевые петли, 2 изнаночные петли, изнаночные в переднюю и заднюю стенки петли, чтобы прибавить 1 петлю, 1 лицевая петля, прибавить 1 изнаночную петлю, 4 лицевые петли, прибавить 1 изнаночную петлю, 3 лицевые петли, 2 изнаночные петли, прибавить 1 изнаночную петлю, 2 лицевые петли, 2 изнаночные петли, прибавить 1 изнаночную петлю, 2 лицевые петли.

На спицах — 50 петель.

Далее вязать по узору «Жгуты».

1-й раз провязать 1—13-й ряды, не вязать бусины в 5-м и 11-м рядах, а вместо них провязывать 1 изнаночную петлю.

Затем повторить 2—13-й ряды еще 2 раза.

В конце вязания петли закрыть, как лицевые.

Задняя часть и клапан: нитью, сложенной вдвое, набрать на спицы 50 петель. По схеме узора «Жгуты» связать 1—13-й ряды, а затем 3 раза повторить 2—13-й ряды.

Далее с изнаночного ряда начать вывязывать клапан: 2 изнаночные вместе, по схеме «Жгуты» — до последних 2 петель, 2 изнаночные вместе.

Лицевой ряд клапана: снять воздушную петлю, по схеме «Жгуты» — до последних 2 петель, 2 лицевые вместе.

Провязать эти 2 ряда еще 11 раз. На спицах — 2 петли. Обрезать нить и протянуть ее через петли.

Ручки и боковинки вяжут одной деталью: набрать 20 петель.

1-й ряд: 6 изнаночных петель, 8 лицевых петель, 6 изнаночных петель.

2-й ряд: 6 лицевых петель, 8 изнаночных петель, 6 лицевых петель.

3-й ряд: как 1-й.

4-й ряд: как 2-й.

5-й ряд: как 1-й.

6-й ряд: как 2-й.

7-й ряд: 6 изнаночных петель, снять 4 петли на дополнительную спицу перед работой, 4 лицевые петли, 4 лицевые петли с дополнительной спицы (надеть петли со вспомогательной спицы на левую спицу и провязать их лицевыми), 6 изнаночных петель.

8-й ряд: как 2-й.

9-й ряд: 6 изнаночных петель, 8 лицевых петель, 6 изнаночных петель.

10-й ряд: как 2-й.

11-й ряд: как 9-й.

12-й ряд: 6 лицевых петель, 8 изнаночных петель, 6 лицевых петель.

Повторить 1—12-й ряды еще 21 раз и закрыть петли. В результате должна получиться полоска длиной около 193 см.

Деталь ручки сложить пополам и сшить вдоль. Сшить вместе набранный и закрытый концы. Приложить деталь ручки короткой зашитой стороной ко дну сумки, чтобы жгуты смотрели наружу. Пришить деталь к внешней стороне передней и задней деталей сумки вдоль боковых и нижней сторон. Клапан пришить к внутренней части ручки.

Сумку можно украсить каймой в форме жгута. Для чего на двс набрать в 2 нити 4 петли. С лицевой стороны провязать 4 лицевые петли. Не поворачивая работу, сдвинуть петли на начало спицы и провязать следующий ряд снова с лицевой стороны. Повторять, пока длина жгута не станет равна длине двух сторон клапана, образующих угол, плюс 5 см на петлю для пуговицы. Закрыть петли. Приколоть жгут булавками к клапану и пришить. 5 см по центру жгута оставить незащитыми. Напротив этой петли пришить пуговицу.

### Сумка «Клумба»

*Вам потребуется:*

100 г темно-зеленой шерстяной пряжи, по 50 г фиолетовой, красной, желтой, синей, оранжевой и белой шерстяной пряжи, спицы № 5, 5 двусторонних спиц (двс) № 8, игла для вышивания (рис. 26).



Рисунок 26. Сумка «Клумба»

*Ход работы:*



Сумка вяжется кругами на двс. После соединения петель по нижнему краю вязания петли, набранные нитью контрастного цвета (КЦ), убирают. Сумка вяжется снизу вверх.

Нитью КЦ набрать на двс 80 петель, обрезать нить КЦ и соединить петли в круг. Равномерно распределить петли по 4 двс.

1—7-й круги: лицевые петли темно-зеленой пряжей.

8-й круг: \* 3 лицевые петли, 2 лицевые вместе, 2 накида, по отдельности снять 2 следующие петли, как лицевые (правую спицу ввести слева направо), 3 лицевые петли; повторить с \* еще 7 раз.

9-й круг: только лицевые петли; каждый накид провязывать так: 1 изнаночная петля в каждый 1-й накид, 1 изнаночная петля в заднюю стенку 2-го накида петли.

10-18-й круги: только лицевые петли.

19-й круг: \* по отдельности снять 2 следующие петли, как лицевые, 6 лицевых петель, 2 петли вместе лицевыми, 2 накида: повторить с \* еще 7 раз.

20-й круг: как 9-й.

21-29-й круги: только лицевыми петлями.

Повторить 8—29-й круги еще 1 раз.

Повторить 8—9-й круги еще 1 раз.

6 кругов только лицевыми петлями.

1 ряд только изнаночными петлями (отворот).

3 ряда только лицевыми петлями.

Продолжать вязать только лицевыми петлями, чтобы сделать полосатую подкладку: 9 кругов фиолетовой пряжей, 11 кругов красной пряжей, 11 кругов желтой пряжей, 11 кругов синей пряжей, 11 кругов оранжевой пряжей. Повернуть работу лицевой стороной к себе и распределить петли равномерно по 2 спицам. Оранжевой нитью соединить петли подкладки.

Убрать нить КЦ и темно-зеленой нитью закрыть петли по нижнему краю изделия.

Вывернуть подкладку внутрь.

Белую нить вдеть в вышивальную иглу и выполнить прямые одиночные стежки вокруг каждого цветного круга на лицевой поверхности сумки, чтобы получились лепестки. Стежки должны проходить через оба полотна: основное и подкладочное.

Отступить вниз от отворота 4 круга и наметить места крепления ручек. Между концами ручки рекомендуется оставлять 46 петель.

Связать 2 ручки. Ручки выполняют платочной вязкой: лицевые и изнаночные ряды вяжут лицевыми петлями.

На спицы № 5 набрать контрастной нитью 4 петли. Провязать платочной вязкой 32 см, закрыть петли и пришить ручки в намеченных ранее местах на сумке.

### Сумка «Классики»

*Вам потребуется:*

200 г акриловой или шерстяной пряжи, спицы № 11, 2 двусторонние спицы (двс) № 10 1/2.

*Ход работы:*

Двойной нитью набрать 28 петель.

1-й ряд: 4 лицевые петли, \* 4 изнаночные петли, 4 лицевые петли; повторить с \* до конца ряда.

2-й ряд: 4 изнаночные петли, \* 4 лицевые петли, 4 изнаночные петли; повторить с \* до конца ряда.

3-й ряд: как 1-й.

4-й ряд: как 2-й.

5-й ряд: как 2-й.

6-й ряд: как 1-й.

7-й ряд: как 2-й.

8-й ряд: как 1-й.

Планки желательно вязать более тонкими спицами. Чтобы планка не растягивалась, при вязании к рабочей нити можно добавить тонкую резинку. Благодаря ей планка будет долго сохранять форму.

Далее повторить 1—8-й ряды, пока длина полотна не достигнет 71 см. Закрывать петли.

Сложить так, чтобы задняя часть была примерно на 20 см длиннее передней. Эта часть будет служить клапаном. Сшить боковые стороны полотна.

Ручка сумки: двойной нитью набрать на двс 4 петли.

Следующий ряд (лицевая сторона). 4 лицевые петли. Не поворачивая, сдвинуть петли в начало спицы и связать следующий ряд с лицевой стороны; повторять с \*, пока ручка не достигнет длины 96,5 см. Закрывать петли. Ручку пришить по бокам сумки с лицевой стороны, чтобы концы ручки заходили на сумку на 5 см.

### *Полосатая сумка*

*Вам потребуется:*

По 100 г шерстяной пряжи голубого, синего и фиолетового цветов, спицы № 8, 2 двусторонние спицы (двс) № 8, 1 продолговатая деревянная пуговица длиной 3,8 см.

*Ход работы:*

Сумка выполняется платочной вязкой: лицевые и изнаночные ряды вяжут лицевыми петлями.

Узор «Полосы» выполняется так: 2 ряда вяжутся голубой ниткой, 2 ряда синей и 2 ряда — фиолетовой ниткой. Узор формируется из повторения этих 6 рядов.

Голубой пряжей набрать 38 петель и вязать узор «Полосы», пока длина полотна не достигнет 58,5 см.

Затем вязать лицевой ряд с петлей для пуговицы: 17 лицевых, 4 петли закрыть, вязать лицевыми до конца ряда. В следующем ряду над закрытыми петлями набрать 4 петли.

Связав петлю для пуговицы, продолжать выполнять платочную вязку, пока общая длина полотна не достигнет 61 см. Закрывать петли.

Размеры готового изделия — около 28 × 24 см. Закрепить сумку согласно размерам, повернуть узкой стороной на 25,5 см и сшить боковые швы. Клапан сумки должен быть шириной около 9 см.

Ручка сумки: голубой пряжей набрать на двс 4 петли. \* Следующий ряд (лицевая

сторона). 4 лицевые петли. Не поворачивая, сдвинуть петли в начало спицы и связать следующий ряд с лицевой стороны; повторять с \*, пока ручка не достигнет длины 117 см. Закрывать петли и пришить ручку по бокам сумки с лицевой стороны, чтобы концы ручки заходили на сумку на 7,5 см.

### *Сумка «Жемчужинка»*

*Вам потребуется:*

250 г шерстяной пряжи, спицы № 13, простые булавки, игла для вышивания.

*Ход работы:*

Сумка выполняется сверху вниз чулочной и обратной чулочной вязкой.

Чулочная вязка: лицевые ряды — лицевые петли, изнаночные ряды — изнаночные петли.

Обратная чулочная вязка: лицевые ряды — изнаночные петли, изнаночные ряды — лицевые петли.

Сумка: чулочной вязкой выполнить 11,5 см. Обратной чулочной вязкой связать 7,5 см (дно сумки). Чулочной вязкой связать еще 11,5 см (задняя сторона сумки). Закончить рядом на изнаночной стороне полотна и продолжать вязать клапан.

Клапан: начало клапана провязать на лицевой стороне изнаночными петлями. Продолжать чулочной вязкой.

Когда общая длина полотна достигнет 35,5 см, убавлять по 1 петле с каждой стороны в каждом ряду 8 раз. Когда останутся 12 петель, закрыть их.

Боковинки и ручки: двойной нитью набрать 9 петель. Связать чулочной вязкой 11,5 см (боковинки). Одновременно убавлять по 1 петле с каждой стороны в каждом 4-м ряду 2 раза. В результате на спицах должны остаться 5 петель.

Со следующего лицевого ряда вязать ручку: 1 лицевая петля, 1 изнаночная петля, 1 лицевая петля, 1 изнаночная петля, 1 лицевая петля.

Остальные ряды вязать по рисунку, пока длина ручки не достигнет 43 см.

Перейти на чулочную вязку и провязать 11,5 см для 2-й боковины. Одновременно прибавлять по 1 петле с каждой стороны в каждом 4-м ряду 2 раза. В итоге на спицах останутся 9 петель, которые надо закрыть.

Сумку сложить изнаночной стороной наружу. Боковинки приложить к боковым сторонам сумки, прикрепить булавками и пришить.

На клапане сумки в произвольном порядке можно вышить французские узелки. Для чего пропустить иглу через вязаное полотно, обмотать нить вокруг иглы 1–2 раза, прижать получившийся моток пальцем, воткнуть иглу рядом с тем местом, из которого она вышла, и вытащить ее с изнаночной стороны.

### *Сумочка с кисточками*

*Вам потребуется:*

250 г шерстяной пряжи, спицы № 15, 2 двусторонние спицы (двс) № 15, крючок № 6, 1 круглая пуговица диаметром 2,5 см (рис. 27).



Рисунок 27. Сумочка с кисточками

### *Ход работы:*

Сумка вяжется резинкой  $2 \times 2$ : лицевой ряд — 2 лицевые петли, 2 изнаночные петли, изнаночные ряд — по рисунку.

Передняя сторона: набрать 20 петель.

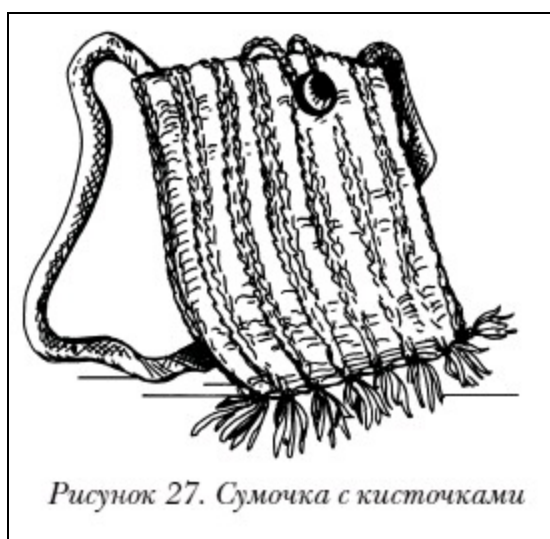
1-й ряд (лицевая сторона): 1 изнаночная петля, \* 2 лицевые петли, 2 изнаночные петли \*; повторить \*—\*; закончить — 2 лицевые петли, 1 изнаночная петля.

2-й ряд: 1 лицевая петля, \* 2 изнаночные петли, 2 лицевые петли \*; повторить \*—\*; закончить — 2 изнаночные петли, 1 лицевая петля.

Для получения узора «Резинка» повторять 1-й и 2-й ряды, пока длина полотна не достигнет 21,5 см. Закрывать петли.

Задняя сторона: вязать так же, как переднюю.

Готовые детали наложить лицевыми сторонами друг на друга, совместить и сшить по боковым и нижней сторонам. Крючком набрать цепочку из 22 воздушных петель, сложить ее пополам и пришить получившуюся петлю к середине задней кромки. Отступив от верхнего края передней части 2,5 см, пришить пуговицу.

Острыми кончиками спиц легко пораниться или порвать одежду. Обязательно купите пластмассовые или резиновые наконечники для спиц. Они защитят вас и ваши вещи и к тому же не дадут петлям соскользнуть со спиц, когда вы прерываете работу.

Ручка: на двс набрать 3 петли. \* Следующий ряд (лицевая сторона). 3 лицевые петли. Не поворачивая, сдвинуть петли в начало спицы и связать следующий ряд с лицевой стороны; повторять с \*, пока ручка не достигнет длины 86 см. Закрывать петли и пришить ручку по бокам сумки с изнаночной стороны, чтобы концы ручки заходили на сумку на 5 см.

Нижний край сумки нужно украсить кисточками. Для чего из картона вырезать прямоугольник размерами  $12 \times 5$  см (длинная сторона соответствует длине кисточки и выбирается по желанию), поставить его короткой стороной вверх и намотать на картон пряжу. Витки должны ложиться вдоль длинных сторон прямоугольника. Чем больше витков, тем пышнее получится кисточка. Затем подсунуть под намотанную пряжу нитку длиной около 20 см и затянуть ею верхний сгиб пряжи. Ножницами с острыми концами разрезать пряжу по нижнему краю. На расстоянии 2–3 см от верха намотать поперек кисточки нитку и крепко завязать ее. При необходимости подравнять края кисточки.

Изготовить 8 таких кисточек и пришить их ко дну сумки.

*Вам потребуется:*

150 г мохеровой, нейлоновой или шерстяной пряжи, спицы № 3, крючок № 3, 25 × 25 см ткани под замшу для аппликации или несколько готовых аппликаций, 20 стеклянных бусин в тон сумке (по желанию), замок-молния длиной 18 см.

*Ход работы:*

Сумка вяжется резинкой 2 × 2.

Кроме того, используется чулочная вязка: лицевые ряды — лицевые петли, изнаночные ряды — изнаночные петли.

Передняя часть: набрать 55 петель.

1-й ряд: \* 2 лицевые петли, 2 изнаночные петли \*; повторить \*—\*; закончить 2 лицевыми и 1 изнаночной петлей. Для получения узора-резинки повторять 1-й ряд. Одновременно прибавлять по 1 петле с каждой стороны в каждом ряду 6 раз.

На спицах получатся 67 петель.

Далее продолжать вывязывать резинку, больше не прибавляя, пока общая длина полотна не достигнет 24 см. Закончить рядом на лицевой стороне.

Следующий (изнаночный) ряд: вязать по рисунку. Одновременно убавить 9 петель, равномерно распределив их по ряду.

На спицах останутся 58 петель.

Следующий (лицевой) ряд: 8 лицевых петель, накид, 2 петли вместе лицевыми, лицевыми петлями до последних 10 петель, накид, 2 петли вместе лицевыми, 8 лицевых петель.

Чулочной вязкой выполнить еще 11 рядов (лицевой стороной к себе). Закрывать петли, не затягивая их слишком туго.

Задняя часть: вязать так же, как переднюю.

Ручки (2 шгуки) вяжутся крючком.

Связать цепочку из 5 петель. Петлей без накида соединить в круг первую и последнюю петли цепочки.

1-й круг: 1 воздушная петля, 1 столбик с накидом в каждую петлю цепочки, в 1-ю петлю провязать столбиком без накида.

2-й круг: 1 воздушная петля, 1 столбик с накидом, в 1-ю петлю провязать столбик без накида.

Повторять 2-й круг, пока длина ручки не достигнет 30 см, и закрепить нить.

К лицевой стороне передней части сумки приклеить или пришить выбранные аппликации.

Аппликации также несложно вырезать из кусочков ткани под замшу. Вокруг аппликации можно нашить бусины.

Вшить молнию.

Пропустить концы ручек внутрь сумки через петли и пришить. Концы ручек должны заходить на сумку на 3–5 см. Переднюю и заднюю детали сумки наложить друг на друга, совместить и сшить по боковым и нижней сторонам.

*Вам потребуется:*

100 г полиэстеровой пряжи, спицы № 4, 2 крупные круглые пуговицы, кусок подкладочной ткани размерами 20 × 13 см, швейная игла или швейная машинка, шелковые нитки № 50 под цвет подкладочной ткани.

*Ход работы:*

Сумка вяжется лицевой гладью: лицевые ряды — лицевые петли, изнаночные ряды — изнаночные петли.

Сумка: набрать 40 петель, провязать лицевой гладью 30 см и закрыть петли.

Ручка: набрать 10 петель, провязать лицевой гладью 25 см и закрыть петли.

Измерить вязаное полотно. Из подкладочной ткани выкроить прямоугольник соответствующих размеров, прибавив по периметру припуск шириной 1 см. Подкладку сложить пополам лицевыми сторонами друг к другу и прострочить либо сшить вручную боковые швы. Отутюжить их, при необходимости укоротить припуск.

Вязаное полотно сложить пополам лицевыми сторонами друг к другу и выполнить боковые швы. Подкладку пришить к верхнему краю вязаной основы сумки вручную.

Пришить ручку к середине передней и задней сторон сумки. К обоим концам ручки пришить пуговицы.

### *Сумка «Груша»*

*Вам потребуется:*

200 г хлопковой пряжи, спицы № 3, крючок № 3, 2 пластмассовые ручки диаметром по 15 см.

*Ход работы:*

Сумка вяжется нитью в 2 сложения лицевой гладью: лицевые ряды — лицевые петли, изнаночные ряды — изнаночные петли.

Карман вяжется резинкой 3 × 2: чередование 3 лицевых петель и 2 изнаночных петель.

Сумка: набрать на спицы 72 петли и вязать лицевой гладью. Одновременно прибавлять с обеих сторон в каждом 2-м ряду 1 раз по 3 петли, 3 раза по 2 петли, 2 раза по 1 петле; в каждом 4-м ряду — 3 раза по 1 петле, в каждом 6-м ряду — 2 раза по 1 петле.

Затем провязать 6 рядов прямо, без прибавления петель. Убавить с обеих сторон в каждом 2-м ряду 1 раз по 1 петле. Связать 6 рядов прямо, не убавляя петель. Убавить с обеих сторон в каждом 4-м ряду 3 раза по 1 петле; в каждом 2-м ряду — 4 раза по 1 петле, в каждом 1-м ряду — 20 раз по 1 петле. Затем закрыть петли.

Карман: набрать на спицы 90 петель двойной нитью и провязать резинку 3 × 2. Прибавлять с обеих сторон в каждом 2-м ряду 1 раз по 3 петли, 3 раза по 2 петли, 6 раз по 2 петли.

Затем провязать до 40-го ряда прямо, без прибавлений и закрыть петли.

Карман пришить к передней части сумки с лицевой стороны. Полотно сумки сложить пополам изнанкой наружу и сшить боковые стороны, оставив вверху отверстие около 20 см. На верхних краях сумки выполнить подгибку из вытянутых столбиков без накида и вшить под нее ручки.

*Вам потребуется:*

250 г голубой акриловой или шерстяной пряжи, спицы № 7, 2 пластмассовые ручки (рис. 28).



*Ход работы:*

Сумка выполняется лицевой гладью, изнаночной гладью, платочной вязкой, узорами полосатым, «Коса» и узором с шишечками.

Лицевая гладь: лицевые ряды — лицевые петли, изнаночные ряды — изнаночные петли.

Изнаночная гладь: лицевые ряды — изнаночные петли, изнаночные ряды — лицевые петли.

Платочная вязка: и лицевые, и изнаночные ряды — лицевые петли.

Полосатый узор: \* 4 ряда лицевой гладью, 6 рядов платочной вязкой; повторять с \*.

Узор «Коса»: набрать 3 петли.

1-й ряд: все петли лицевые.

2-й ряд: все петли изнаночные.

3-й ряд: снять 2 петли на вспомогательную спицу перед работой, 1 лицевая петля, 2 лицевые петли со вспомогательной спицы.

4-й ряд: как 2-й.

Для получения узора повторять 1—4-й ряды.

Узор с шишечками.

Элемент шишечка вязать так: из 1 петли вывязать 4 лицевые (попеременно 1 лицевую, 1 лицевую скрещенную), провязать 2 ряда лицевой гладью, затем протянуть 4-ю петлю через 3-ю, 2-ю и 1-ю.

Чтобы связать лицевую скрещенную петлю, надо ввести спицу в петлю за заднюю стенку и вытянуть рабочую нить.

В процессе вязания светлая пряжа может загрязниться. Чтобы этого не случилось, положите клубок в полиэтиленовый пакет и заклейте его скотчем, оставив небольшое отверстие для нити.

Схема узора: набрать 12 петель.

1-й ряд: 5 изнаночных петель, 2 лицевые петли, 5 изнаночных петель.

2-й ряд и все четные (изнаночные) ряды: вязать по рисунку, петли шишечек вязать изнаночной петлей.

3-й ряд: 4 изнаночные петли, снять 2 петли на вспомогательную спицу перед работой, 1 лицевая петля, 2 лицевые петли со вспомогательной спицы, 5 изнаночных петель.

5-й ряд: 3 изнаночные петли, снять 2 петли на вспомогательную спицу перед работой, 1 лицевая петля, 2 лицевые петли со вспомогательной спицы, 1 лицевая петля, 5 изнаночных петель.

7-й ряд: 2 изнаночные петли, снять 2 петли на вспомогательную спицу перед работой, 1 изнаночная петля, 2 лицевые петли со вспомогательной спицы, 2 лицевые петли, 5 изнаночных петель.

9-й ряд: 1 изнаночная петля, снять 2 петли на вспомогательную спицу перед работой, 1 изнаночная петля, 2 лицевые петли со вспомогательной спицы, 1 изнаночная петля, 2 лицевые петли, 5 изнаночных петель.

11-й ряд: снять 2 петли на вспомогательную спицу перед работой, 1 изнаночная петля, 2 лицевые петли со вспомогательной спицы, 2 изнаночные петли, снять 1 петлю на вспомогательную спицу позади работы, 2 лицевые петли, 1 лицевая петля со вспомогательной спицы, 4 изнаночные петли.

13-й ряд: 1 шишечка, 4 изнаночные петли, 1 лицевая петля, снять 1 петлю на вспомогательную спицу позади работы, 2 лицевые петли, 1 лицевая петля со вспомогательной спицы, 3 изнаночные петли.

15-й ряд: 5 изнаночных петель, 2 лицевые петли, снять 1 петлю на вспомогательную спицу позади работы, 2 лицевые петли, 1 изнаночная петля со вспомогательной спицы, 2 изнаночные петли.

17-й ряд: 5 изнаночных петель, 2 лицевые петли, 1 изнаночная петля, снять 1 петлю на вспомогательную спицу позади работы, 2 лицевые петли, 1 изнаночная петля со вспомогательной спицы, 1 изнаночная петля.

19-й ряд: 4 изнаночные петли, снять 2 петли на вспомогательную спицу перед работой, 1 лицевая петля, 2 лицевые петли со вспомогательной спицы, 2 изнаночные петли, снять 1 петлю на вспомогательную спицу позади работы, 2 лицевые петли, 1 изнаночная петля со вспомогательной спицы.

21-й ряд: 3 изнаночные петли, снять 2 петли на вспомогательную спицу перед работой, 1 лицевая петля, 2 лицевые петли со вспомогательной спицы, 1 лицевая петля, 4 изнаночные петли, 1 шишечка.

Для получения узора повторить 1 раз 1—22-й ряды, а затем повторять 7—22-й ряды пока полотно не достигнет нужной длины.

Передняя деталь сумки: набрать на спицы 28 петель и вязать по следующей схеме: 1 кромочная петля, 3 петли узором «Коса», 4 петли изнаночной гладью, 2 петли узором с шишечками, 4 петли изнаночной гладью, 3 петли узором «Коса», 1 кромочная петля. Одновременно прибавлять петли для нижнего скоса. Для чего с обеих сторон прибавлять в каждом 2-м ряду 6 петель 2 раза и 4 петли 1 раз, пока на спицах не окажутся 56 петель. Первые 4 прибавленные петли вязать изнаночной гладью, а остальные 10 петель — полосатым узором.

Через 8 рядов от наборного края (около 4,5 см) убавить с обеих сторон в каждом 6-м ряду 1 петлю 9 раз. На спицах окажутся 38 петель.



Провязать еще 70 рядов (общая длина полотна — около 39 см). В следующем изнаночном ряду равномерно провязать 10 раз по 2 петли вместе, как изнаночные.

На спицах — 28 петель.

Провязать еще примерно 5 см лицевой гладью. Когда общая длина вязаного полотна достигнет 44 см, закрыть все петли.

Задняя деталь сумки: связать аналогично передней.

Обычные швейные нитки могут повредить вязаное полотно, поэтому пуговицы, ленточки и другие декоративные элементы лучше пришивать тонкой резинкой: она меньше деформирует пряжу.

Приложить заднюю и переднюю детали лицевыми сторонами друг к другу и сшить их боковые стороны на высоту 25 см.

Верхние края сумки отвернуть на 4 см на изнаночную сторону, вставить ручки в полученные отверстия и пришить.

По желанию вязать в нижний край сумки кисти бахромы из 4 нитей длиной по 20 см.

### *Разноцветный мешочек*

*Вам потребуется:*

100 г оранжевой хлопчатобумажной пряжи, по 50 г хлопчатобумажной пряжи лимонного, желтого, голубого, фиолетового, черного и белого цветов, спицы № 2 и 4, 5 двусторонних спиц (двс) № 4, крючок № 5, плотный картон размерами 20 × 20 см, кусок шелковой подкладочной ткани размерами 25 × 50 см.

*Ход работы:*

Мешочек вяжется ажурным узором: набрать на спицы 10 петель.

1-й ряд (лицевая сторона): 4 лицевые петли, накид, 1 лицевая петля, по отдельности снять 2 следующие петли, как лицевые (правую спицу ввести слева направо), 3 лицевые петли.

2-й ряд: 2 изнаночные петли, 2 вместе, как изнаночные, через заднюю стенку петли, 1 изнаночная петля, накид, 5 изнаночных петель.

3-й ряд: 6 лицевых петель, накид, 1 лицевая петля, по отдельности снять 2 следующие петли, как лицевые, 1 лицевая петля.

4-й ряд: 2 вместе, как изнаночные, через заднюю стенку, 1 изнаночная петля, 1 накид, 7 изнаночных петель.

5-й ряд: 3 лицевые петли, 2 вместе, как лицевые, 1 лицевая петля, 1 накид, 4 лицевые петли.

6-й ряд: 5 изнаночных петель, 1 накид, 1 изнаночная петля, 2 вместе, как изнаночные, 2 изнаночные петли.

7-й ряд: 1 лицевая петля, 2 вместе, как лицевые, 1 лицевая петля, 1 накид, 6 лицевых петель.

8-й ряд: 7 изнаночных петель, 1 накид, 1 изнаночная петля, 2 вместе, как изнаночные.

Для получения ажурного узора повторять 1—8-й ряды пока полотно не достигнет нужной длины.

Донышко сумки: оранжевой нитью, сложенной вдвое, набрать на спицы 8 петель, соединить в круг и распределить петли равномерно по 4 спицам.

1-й круг: [1 накид, 1 лицевая петля] 8 раз.

2-й круг: [1 накид, 2 вместе, как лицевые] 8 раз.

3-й круг: [1 накид, 2 лицевые петли] 8 раз.

4-й круг: [1 накид, 1 лицевая петля, 2 вместе, как лицевые] 8 раз.

5-й круг: [1 накид, 3 лицевые петли] 8 раз.

6-й круг: [1 накид, 2 лицевые петли, 2 вместе, как лицевые] 8 раз.

7-й круг: [1 накид, 4 лицевые петли] 8 раз.

8-й круг: [1 накид, 3 лицевые петли, 2 вместе, как лицевые] 8 раз.

9-й круг: [1 накид, 5 лицевых петель] 8 раз.

10-й круг: [1 накид, 4 лицевые петли, 2 вместе, как лицевые] 8 раз.

11-й круг: [1 накид, 6 лицевых петель] 8 раз.

12-й круг: [1 накид, 5 лицевых петель, 2 вместе, как лицевые] 8 раз.

13-й круг: [1 накид, 7 лицевых петель] 8 раз.

14-й круг: [1 накид, 6 лицевых петель, 2 вместе, как лицевые] 8 раз.

15-й круг: [1 накид, 8 лицевых петель] 8 раз.

16-й круг: [1 накид, 7 лицевых петель, 2 вместе, как лицевые] 8 раз.

17-й круг: [1 накид, 9 лицевых петель] 8 раз.

18-й круг: [1 накид, 8 лицевых петель, 2 вместе, как лицевые] 8 раз.

19-й круг: [1 накид, 10 лицевых петель] 8 раз.

20-й круг: [1 накид, 9 лицевых петель, 2 вместе, как лицевые] 8 раз.

21-й круг: [1 накид, 11 лицевых петель] 8 раз.

22-й круг: [1 накид, 10 лицевых петель, 2 вместе, как лицевые] 8 раз.

23-й ряд: [1 накид, 12 лицевых петель] 8 раз.

24-й круг: [1 накид, 11 лицевых петель, 2 вместе, как лицевые] 8 раз.

25-й круг: [1 накид, 13 лицевых петель] 8 раз.

26-й круг: [1 накид, 12 лицевых петель, 2 вместе, как лицевые] 8 раз.

27-й круг: [1 накид, 14 лицевых петель] 8 раз.

28-й круг: [1 накид, 13 лицевых петель, 2 вместе, как лицевые] 8 раз.

29-й круг: [1 накид, 15 лицевых петель] 8 раз.

30-й круг: [1 накид, 14 лицевых петель, 2 вместе, как лицевые] 8 раз.

31-й круг: [1 накид, 16 лицевых петель] 8 раз.

32-й круг: [1 накид, 15 лицевых петель, 2 вместе, как лицевые] 8 раз.

33-й круг: [1 накид, 17 лицевых петель] 8 раз.

34-й круг: [1 накид, 16 лицевых петель, 2 вместе, как лицевые] 8 раз.

35-й круг: [1 накид, 18 лицевых петель] 8 раз.

36-й круг: [1 накид, 16 лицевых петель, 2 вместе, как лицевые] 8 раз.

Закрывать петли. Диаметр окружности должен составлять около 66 см.

Мешочек: на спицы меньшего размера набрать 150 петель нитью лимонного цвета.

Провязать только лицевыми петлями: 2 ряда нитью лимонного цвета, 2 ряда голубой нитью, 2 ряда фиолетовой нитью, 2 ряда черной нитью и 2 ряда лимонной нитью.

Перенести работу на спицы большего размера.

Начать вязать по схеме ажурного узора.

1-й ряд (лицевая сторона): выполнить раппорт из 50 петель 3 раза.

Продолжать по схеме, связать 32 ряда и еще раз повторить 1—32-й ряды.

Оранжевой нитью связать 1 ряд лицевыми петлями и 1 ряд изнаночными петлями.

Далее связать ряд с отверстиями для шнура: \* 4 лицевых петли, 1 накид, 2 вместе, как лицевые; повторить с \* до конца ряда.

Затем выполнить [1 ряд изнаночными петлями, 1 ряд лицевыми петлями] 2 раза.

Следующий ряд (изнаночная сторона узора): начиная с 1-го ряда, сразу провязывать на 150 петлях ажурный узор (изнаночная сторона верхней части сумки станет лицевой, и наоборот). Провязать 16 рядов по узору и перенести работу на спицы меньшего размера.

Связать только лицевыми петлями: 2 ряда черной нитью и 2 ряда лимонной нитью.

Закрывать петли.

Пришить основную деталь мешочка к доньшку.

Верхний и нижний края сумки обвязать крючком, чтобы получились зубчики. Для чего ввести крючок в шов верхнего края изделия и лимонной нитью связать 3 воздушные петли, в ту же петлю провязать 3 столбика без накида, \* столбики без накида в следующие 3 петли, 3 воздушные петли, столбик без накида в последнюю петлю, столбик без накида; повторить с \* по кругу 1 раз.

Аналогичным образом обвязать нижний край сумки.

Для шнурка: взять по 2 нити черного, фиолетового и лимонного цветов по 70 см каждая. Сплести из них косичку: нити одного цвета плетут, как 1 нить.

Вдеть получившийся шнурок в отверстия на мешочке и затянуть.

### *Сумка «Перекрестки»*

*Вам потребуется:*

200 г ярко-зеленой пряжи, 50 г желто-зеленой пряжи, круговые спицы № 5–6, 5 двусторонних спиц (двс) № 5–6, вспомогательная спица № 5–6, крючок № 5–6, зеленая лента из репса длиной 1,7 м, кнопка диаметром 1,5 см с магнитом, нитки под цвет изделия.

*Ход работы:*

Сумка вяжется резинкой 2 × 2 и узором «Косы».

Резинка 2 × 2: чередовать 2 лицевые и 2 изнаночные петли.

Узор «Косы»:

1-й ряд: 3 лицевые петли, \* снять 3 петли на вспомогательную спицу позади работы, 3 лицевые петли, 3 лицевые со вспомогательной спицы (надеть петли со вспомогательной спицы на левую спицу и провязать их лицевыми); повторить с \* до конца ряда;

2-й и все четные ряды: по рисунку;

3-й ряд: все петли лицевые;

5-й ряд: снять 3 петли на вспомогательную спицу впереди работы, 3 лицевые петли, 3 лицевые петли со вспомогательной спицы;

7-й ряд: все лицевые;

8-й ряд: по рисунку.

Для получения узора повторять 1—8-й ряды пока полотно не достигнет нужной длины.

Передняя сторона сумки: ярко-зеленой нитью набрать на спицы 38 петель и провязать 20 см узором «Косы».

В следующем ряду вязать отверстия для шнура:

\* 2 лицевые петли, 2 изнаночные петли, 2 петли вместе, как лицевые, 3 накида: повторять с \* до конца ряда.

В следующем ряду 1-й накид провязать лицевой петлей, а оставшиеся накиды сбросить со спицы.

Связать еще 4 ряда и закрыть петли.

Задняя сторона: вязать так же, как переднюю.

Боковинки-ручки вяжутся крючком.

Желто-зеленой нитью набрать 4 воздушные петли и 1 петлю для поворота. Вязать столбиками без накида, пока длина детали не достигнет 1,6 м.

С внутренней стороны боковинок-ручек нашить ленту из репса.

Детали сумки соединить крючком. Между боковыми сторонами передней и задней деталей вшить ленту, связанную крючком, чтобы получились боковинки-ручки.

К верхним краям передней и задней частей сумки с изнаночной стороны пришить кнопку с магнитом.

### Сумка «Виноградная долина»

*Вам потребуется:*

200 г акриловой пряжи, спицы № 5, крючок № 2,5, кусочки синтепона для набивки «виноградин» (рис. 29).



Рисунок 29. Сумка «Виноградная долина»

*Ход работы:*

Сумка вяжется резинкой  $1 \times 1$ , резинкой  $7 \times 7$  и лицевой гладью.

Резинка  $1 \times 1$ : чередовать 1 лицевую и 1 изнаночную петли.

Резинка  $7 \times 7$ : чередовать 7 лицевых и 7 изнаночных петель.

Лицевая гладь: лицевая сторона — лицевые петли, изнаночная сторона — изнаночные петли.

Основная деталь: вязать нитью в 2 сложения.

Набрать 37 петель и вязать резинкой  $7 \times 7$ , пока полотно не достигнет в длину 40 см. Затем закрыть все петли.

Боковинка: набрать на спицы 3 петли. Вязать лицевой гладью. Одновременно прибавлять с обеих сторон в каждом 2-м ряду по 1 петле 2 раза. Всего прибавить 7 петель. Когда длина детали достигнет 20 см от наборного края, закрыть петли.

Ручка: набрать 14 петель. Вязать резинкой  $1 \times 1$ , пока полотно не достигнет длины 100 см, после чего закрыть петли.

Сложить основную деталь пополам изнаночной стороной внутрь, прикрепить боковинку 1 рядом столбиков без накида. Оформить все края изделия и швы «рачьим шагом», т. е. столбиками без накида, провязанными слева направо. Для чего ввести крючок в столбик расположенного ниже ряда, но справа от крючка: его головка должна двигаться против часовой стрелки. Воткнуть крючок в отверстие, ввести под рабочей нитью, накинуть и протянуть воздушную петлю, провязать 2 петли вместе.

К боковым сторонам сумки пришить ручку. Посередине верхних краев изделия в качестве завязок пришить по 1 воздушной цепочке с 2 «виноградинами» на обоих концах (см. схему вязания «гроздьев»).

«Гроздь» вяжутся крючком.

Набрать 3 воздушные петли, сомкнуть в кольцо, обвязать 7 столбиками без накида. Продолжать вязать по спирали, увеличив во 2-м ряду количество петель в 2 раза. Затем провязать 3 ряда ровно. Далее уменьшить количество петель в такой же последовательности.

После того как «виноградина» будет довязана до половины, набить ее синтепоном. Довязав «виноградину» до конца, связать цепочку из 10 воздушных петель, закрепить на полотне столбиком без накида, связать цепочку из 12 воздушных петель, «виноградину» и вернуться столбиками без накида по цепочке к предыдущей «виноградине».

Связать необходимое количество «виноградинок», расположив их по обеим сторонам передней части сумки в виде 2 «гроздей».

### ***Сумочка-мешочек с пестрым доньшком***

*Вам потребуется:*

По 50 г желтой и оливковой акриловой пряжи, по 100 г оранжевой и ярко-розовой акриловой пряжи, 2 набора из 5 спиц № 3–4, 2 карабина диаметром по 3 см, 1 карабин длиной 1 см, 3 кольца для ключей диаметром по 2 см, 2 кольца для ключей диаметром по 1 см, 1 кольцо для ключей диаметром 0,5 см, прозрачный шнур с ограничителем диаметром 1,5 см, плетеная тесьма в тон изделия, выпуклые блестки диаметром 0,6 см, бисер оливкового цвета диаметром 2,6 мм, серебристый бисер диаметром 4 мм, нейлоновые нитки под цвет изделия, 100 см тесьмы шириной 3 см.

*Ход работы:*

Сумка вяжется кругами лицевой гладью: каждый руг — лицевые петли.

Узор для окантовки доньшка и верхнего края сумки выполняется платочной вязкой: 1 круг — лицевые петли, 1 круг — изнаночные петли.

Жемчужный узор: 1-й круг — 1 лицевая петля, 1 изнаночная петля; все следующие круги — лицевые петли над изнаночными петлями, изнаночные петли над лицевыми петлями.

Сумка вяжется с доньшка.

Желтой нитью набрать на 6 спицах 6 петель: по 1 петле на каждой спице.

1-й круг: все петли лицевые.

Затем начать прибавлять петли: провязывать 1-ю петлю на спице, а вторую петлю вытягивать из промежутка между петлями. Прибавлять петли, пока диаметр доньшка не достигнет 21 см.

Далее без прибавления провязать лицевыми петлями 6 кругов оранжевой нитью и 8

кругов нитью оливкового цвета и еще 12 см — оранжевой нитью.

Перейти на розовую нить и связать 10 см лицевой гладью.

Затем провязать 10 кругов розовой нитью, чередуя лицевые и изнаночные ряды. Одновременно в середине ряда на 1-й и 4-й спицах сделать петли для карабинов: закрыть петлю в середине ряда, а в следующем ряду над ней набрать воздушную петлю. Затем провязать розовой нитью еще 10 кругов, чередуя лицевые и изнаночные ряды.

Закрывать все петли.

Ручки (2 детали): оранжевой или розовой нитью набрать 5 петель и выполнять жемчужный узор, пока длина детали не достигнет 40 см. Закрывать все петли. Каждый конец обеих ручек вдеть в кольцо, подогнуть и пришить край.

Прибавления на доньшке вышить гладью. В произвольном порядке нашить бисер и блески.

В середину доньшка пришить карабин, надеть на него маленькое кольцо для ключей, к которому прикрепить 3 нейлоновые нитки с бисером.

В петли по бокам сумки вставить по 1 карабину, надеть на каждый кольца с прикрепленными к ним ручками и пришить к внутренней стороне изделия.

Верхний край сумки отогнуть на 2 см и пришить край получившегося клапана, оставив отверстие для тесьмы. Тесьму вставить в полученное отверстие и затянуть верхний край сумки.

### ***Рюкзак «Дневники путешественника»***

*Вам потребуется:*

100 г хлопчатобумажной пряжи темно-зеленого цвета, по 50 г хлопчатобумажной пряжи цвета морской волны и бежевого цвета, спицы № 4,5.

*Ход работы:*

Рюкзак вяжется сверху вниз лицевой гладью: лицевые ряды — лицевые петли, изнаночные ряды — изнаночные петли.

Передняя сторона: нитью цвета морской волны набрать на спицы 45 петель.

Перейти на бежевую нить.

1-й ряд: все лицевые петли.

Перейти на темно-зеленую нить.

2—8-й ряды: как 1-й. Закончить на изнаночной стороне.

9-й ряд (с отверстиями для шнура): 4 лицевые петли, 1 накид, 2 петли вместе лицевыми, \* 3 лицевые петли, 1 накид, 2 петли вместе лицевыми; повторять от \*, пока в ряду не останутся 4 петли, 4 лицевые петли.

10-й ряд: как 1-й.

Перейти на нить цвета морской волны.

11-14-й ряды: как 1-й. Закончить на изнаночной стороне.

Перейти на бежевую нить.

15-й ряд: все петли лицевые.

16-й ряд: все петли изнаночные.

17-й ряд: как 15-й.

18-й ряд: как 16-й.

Перейти на нить цвета морской волны.

19-й ряд: все петли лицевые.

Перейти на нить темно-зеленого цвета.

20-34-й ряды: провязать 14 рядов как 15—16-й ряды, начиная и заканчивая на изнаночной стороне.

35-й ряд: по 15 лицевых петель темно-зеленой и бежевой нитями, оставшиеся петли — лицевыми темно-зеленой нитью.

36-й ряд: по 15 изнаночных петель темнозеленой и бежевой нитями, оставшиеся петли — изнаночными темно-зеленой нитью.

37-56-й ряды: повторить ряды 35—36-й 9 раз. Закончить на изнаночной стороне.

Перейти на темно-зеленую нить.

57—76-й ряды: провязать 20 рядов, как 15—16-й. Начать на лицевой стороне, закончить на изнаночной.

Закрыть все петли.

Вязать черной или очень темной пряжей очень тяжело: глаза постоянно напряжены и поэтому быстро устают. Постелите себе на колени белую салфетку: она создаст контрастный фон, и глаза будут меньше уставать.

Задняя сторона: нитью цвета морской волны набрать на спицы 45 петель.

Перейти на бежевую нить.

1-й ряд: все петли лицевые.

Перейти на темно-зеленую нить.

2—8-й ряды: как 1-й. Закончить на изнаночной стороне.

9-й ряд (с отверстиями для шнура): 4 лицевые петли, 1 накид, 2 петли вместе лицевыми, \* 3 лицевые петли, 1 накид, 2 петли вместе лицевыми; повторять от \*, пока в ряду не останутся 4 петли, 4 лицевые петли.

10-й ряд: все петли лицевые.

Перейти на нить цвета морской волны.

11—14-й ряды: вязать как 1-й. Закончить на изнаночной стороне.

Перейти на бежевую нить.

15-й ряд: все петли лицевые.

16-й ряд: все петли изнаночные.

17-й ряд: как 15-й.

18-й ряд: как 16-й.

Перейти на нить цвета морской волны.

19-й ряд: все петли лицевые.

Перейти на темно-зеленую нить.

20-46-й ряды: провязать 27 рядов, как 15—16-й. Начать и закончить на изнаночной стороне.

Перейти на нить цвета морской волны.

47—76-й ряды: провязать 29 рядов, как 15—16-й. Начать с лицевого ряда, закончить на изнаночной стороне.

Закрыть все петли.

Карман: набрать на спицы 17 петель нитью цвета морской волны.

1—20-й ряды: вязать лицевой гладью. Начать на лицевой стороне, закончить на изнаночной.

21-й ряд: все петли изнаночные (отворот клапана кармашка).

Перейти на бежевую нить.

22-й ряд: все петли лицевые.

23-й ряд: все петли изнаночные.

24—31-й ряды: 4 раза повторить 22—23-й ряды. Закончить на изнаночной стороне.

Закрывать все петли.

Крученный шнур (2 штуки): взять по 2 нити пряжи цветов морской волны и бежевого по 310 см длиной. Сложить нити вместе и на обоих концах получившейся веревки завязать узлы. Закрепить один конец на дверной ручке, туго натянуть нить и вращать свободный конец в одном направлении, пока все нити не окажутся плотно скрученными. Снять шнур с дверной ручки и сложить его пополам. Шнур начнет скручиваться сам. Периодически его необходимо натягивать, чтобы скручивание происходило равномерно по всей длине.

Провести пальцами по шнуру вверх и вниз, чтобы выровнять все извилины.

Отвернуть клапан кармана и закрепить его потайным швом бежевой нитью.

Положить заднюю и переднюю детали рюкзака изнаночными сторонами наружу, совместить и сшить боковые и нижнюю стороны.

Один шнур продеть через отверстия в передней детали рюкзака, а второй — через отверстия в задней детали. Связать оба конца каждого шнура вместе и пришить их к нижним углам изделия.

### *Рюкзак «Овечка»*

*Вам потребуется:*

300 г бежевой шерстяной пряжи, по 115 г коричневой и серой шерстяной пряжи, остатки черных ниток, чтобы вышить мордочку и копыта, спицы № 10, кольцевые спицы № 10, держатель петель, застежка-молния длиной 40 см, коричневая тесьма шириной 2 см и длиной 1 м, 2 парашютные пряжки по ширине тесьмы, материал для набивки (например, кусочки синтепона), кусок подкладочной ткани 50 × 30 см (рис. 30).

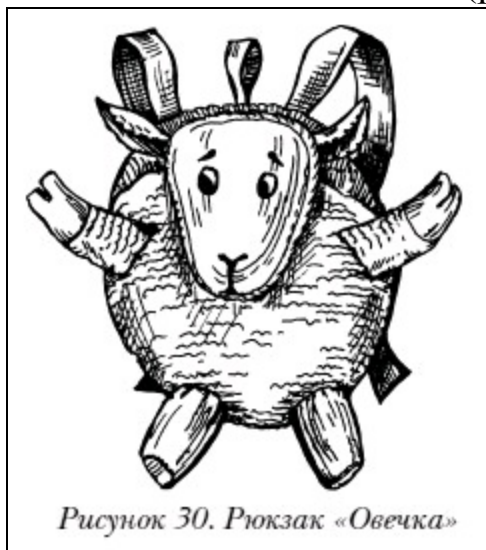

*Рисунок 30. Рюкзак «Овечка»*

*Ход работы:*

Все детали рюкзака вяжут нитью двойного сложения.



Рюкзак выполняется чулочной и платочной вязкой.

Чулочная вязка: и лицевые, и изнаночные ряды — изнаночными петлями.

Платочная вязка: лицевые ряды — лицевые петли, изнаночные ряды — изнаночные петли.

Основная часть (2 детали).

Бежевой нитью набрать 24 петли. Выполнить платочную вязку. Одновременно прибавлять по 1 петле с каждой стороны в каждом 6-м ряду 6 раз. На спицах — 36 петель.

При вывязывании узора часто приходится отмечать ряды прибавления или убавления, круги и т. п. В качестве маркеров можно использовать пряжу контрастного цвета или цветные пластмассовые маркировочные кольца.

Продолжать выполнять платочную вязку, уже не прибавляя петель, пока общая длина детали не достигнет 15 см. Отметить последний ряд и продолжить вязать платочной вязкой. Одновременно убавлять по 1 петле с каждой стороны в каждом 3-м ряду 12 раз. Затем провязать, не убавляя, 15 см над маркером и закрыть оставшиеся 12 петель.

Планка для молнии: повернуть работу лицевой стороной к себе. Взять 2 нити коричневого цвета и, приподнимая петли, связать 52 лицевые петли вдоль верхнего края основной части (над маркерами). Выполнить 6 рядов чулочной вязкой и закрыть все петли.

Вставка: набрать сложенной вдвое бежевой нитью 9 петель, платочной вязкой выполнить 148 рядов и перенести петли на держатель.

Задние ноги (2 детали): нитью коричневого цвета, сложенной вдвое, набрать 24 петли.

Выполнить чулочную вязку, одновременно прибавляя по 1 петле с каждой стороны в каждом 4-м ряду 3 раза.

На спицах — 30 петель.

Закрывать 9 петель в начале следующих 2 рядов и на оставшихся 12 петлях провязать 12 рядов, не прибавляя и не убавляя.

Закрывать 2 петли в начале следующих 4 рядов. Закрывать оставшиеся 4 петли.

Передние ноги (2 детали): бежевой нитью, сложенной вдвое, набрать на спицы 18 петель.

Платочной вязкой выполнить 20 рядов. Перейти на двойную нить коричневого цвета и провязать чулочной вязкой 12 рядов.

Со следующего лицевого ряда начать убавлять петли: \* 2 вместе, как лицевые, 6 лицевых \*, повторять \*—\* до конца ряда; закончить 2 вместе, как лицевыми.

На спицах — 15 петель.

Продолжать аналогичным образом, убавляя по 1 петле с каждой стороны и 1 петлю в центре (всего 3 петли в ряду) в каждом ряду еще 3 раза.

Закрывать оставшиеся 6 петель.

Мордочка: серой нитью, сложенной вдвое, набрать 16 петель.

Чулочной вязкой выполнить 6 рядов.

В 7-м ряду убавить по 1 петле с каждой стороны.

8—10-й ряды: чулочная вязка, петли не убавлять.

11-й ряд: убавить по 1 петле с каждой стороны.

На спицах — 12 петель.

Провязать 5 рядов, не убавляя петель.

Следующий ряд (лицевая сторона): 5 лицевых петель, 2 вместе как лицевая, 5 лицевых петель.

На спицах — 11 петель.

Связать ряд, не убавляя.

Следующий ряд: 4 лицевые петли, 3 вместе, как лицевые, 4 лицевых петли.

На спицах — 9 петель.

Связать ряд, не убавляя.

Следующий ряд: 3 лицевые петли, 3 вместе, как лицевые, 3 лицевые петли.

На спицах — 7 петель.

Связать ряд, не убавляя.

Следующий ряд: 2 лицевые петли, 3 вместе, как лицевые, 2 лицевые петли.

На спицах — 5 петель.

Связать ряд, не убавляя.

Следующий ряд: 1 лицевая петля, 3 вместе, как лицевые, 1 лицевая петля.

На спицах — 3 петли.

Связать ряд, не убавляя, и закрыть петли.

Голова: повернуть работу лицевой стороной к себе. На кольцевых спицах двойной нитью бежевого цвета связать 84 лицевые петли, равномерно распределив их вокруг мордочки. Кромочные петли при этом необходимо поднимать. Соединить в круг и продолжать вязать по кругу платочной вязкой (1 круг — изнаночные петли, 1 круг — лицевые петли). Выполнить 8 кругов и закрыть петли.

Уши (2 детали): серой нитью, сложенной вдвое, набрать на спицы 8 петель.

Чулочной вязкой выполнить 12 рядов.

13-й ряд: [2 вместе, как лицевые] 4 раза.

На спицах — 4 петли.

14-й ряд: [2 вместе, как лицевые] 2 раза.

На спицах — 2 петли.

15-й ряд: 2 вместе, как лицевые и закрепить последнюю петлю.

Подкладка (делается по желанию): измерить переднюю и заднюю детали сумки, планку для молнии и вставку. Выкроить соответствующие детали подкладки, прибавляя с каждой стороны по 1,5 см на припуски.

Лямки: отрезать от тесьмы 2 куса длиной по 10 см, сложить их пополам и каждый продеть в нижнюю часть пряжки. Пришить к нижнему краю задней части сумки на расстоянии 15 см друг от друга.

Отрезать еще 2 куса тесьмы такой длины, которая требуется для лямок. Верхнюю часть пряжки укрепить на одном конце каждой из лямок, а другой конец пришить к верху задней части рюкзака. Вторую лямку пришить на расстоянии 5 см от 1-й.

Отрезать 1 кусок тесьмы длиной 10 см, сложить пополам и приметать к середине задней планки для молнии. Вшить молнию. Концы тесьмы при этом должны уйти в задний шов так, чтобы получилась петля.

Вшить вставку сначала со стороны планки для молнии, затем пришить ее к низу передней и задней частей рюкзака, чтобы соединить их. Тесьма при этом должна убраться в швы.

Сшить задние ноги по заднему шву, на зашивая верх. Сложить клапан и пришить его. Набить ноги синтепоном или другим материалом и пришить к нижней части передней

детали рюкзака, ближе ко дну. Выполнить прямой шов черной нитью, чтобы обозначить копытца.

Набить передние ноги синтепоном или другим материалом и прямым стежком пришить к верхней части туловища овечки. Вышить копытца.

Черной нитью вышить на мордочке рот, нос, брови и глаза. Набить голову синтепоном или другим материалом и пришить ее к туловищу. Пришить ушки.

Сшить между собой части подкладки, повернуть ее лицевой стороной к себе и пришить к изнаночной части рюкзака по линии молнии.

### *Рюкзак с яркими цепочками*

*Вам потребуется:*

100 г черной шерстяной пряжи, по 50 г голубой, красной, зеленой и желтой шерстяной пряжи, спицы № 7, кольцевые спицы № 5 и 7 длиной 42 см, 2 двусторонние спицы (двс) № 7, 3 пуговицы диаметром по 2,5 см.

*Ход работы:*

Узор «Цепочка»: число петель должно быть кратно  $8 + 6$ .

1-й ряд (лицевой): черной нитью, все петли лицевые.

2-й ряд: черной нитью, все петли изнаночные.

3-4-й ряды: голубой нитью, все петли лицевые.

5-й ряд: черной нитью, 6 лицевых петель, \* снять 2 петли, нить — за работой, 6 лицевых петель; повторять с \* до конца ряда.

6-й ряд: черной нитью, 6 изнаночных петель, \* снять 2 петли, нить — перед работой, 6 изнаночных петель; повторять с \* до конца ряда.

7-й ряд: голубой нитью, как 5-й.

8-й ряд: голубой нитью, только лицевые петли.

9-й ряд: черной нитью, как 1-й.

10-й ряд: черной нитью, как 2-й.

11-12-й ряды, красной нитью, только лицевые петли.

13-й ряд: черной нитью, 2 лицевые петли, \* снять 2 петли, нить — позади работы, 6 лицевых петель; повторять с \*, закончить 2 вместе, как лицевыми, нить — позади работы, 2 лицевые петли.

14-й ряд: черной нитью, 2 изнаночные петли, \* снять 2 петли, нить — перед работой, 6 изнаночных петель; повторять с \*, закончить 2 вместе, как лицевыми, нить — перед работой, 2 изнаночные петли.

15-й ряд: красной нитью, как 13-й.

16-й ряд: красной нитью, только лицевые петли.

17—32-й ряды: повторять ряды 1—16-й, заменив голубую нить на зеленую, а красную на желтую.

Для получения узора «Цепочка» повторять 1—32-й ряды.

Основная деталь: черной нитью набрать 118 петель. Связать по узору 25,5 см, закончить полосой зеленого цвета.

После нее связать 2 ряда черной нитью и закрыть все петли. По нижней и верхней кромкам вязаного полотна отметить маркером центральные 7,5 см.

Перед началом работы обязательно свяжите образец размерами 10 Ч 10 см, постирайте его, прогладьте и посчитайте, сколько петель в 1 см в горизонтальном и вертикальном рядах. Исходя из этих данных вы сможете определить, сколько петель надо набрать для получения детали нужных размеров.

Боковые вставки: между маркерами на одном из краев основной детали на лицевой стороне нитью черного цвета связать, приподнимая петли, 16 лицевых петель.

Затем связать 1 ряд изнаночными петлями. С 3-го ряда начать вывязывать узор «Цепочка» и связать по нему 9 см.

Убавить по 1 петле с каждой стороны в следующем ряду на лицевой стороне.

На спицах — 14 петель.

Продолжать вязать по узору, пока общая длина детали не достигнет 18 см.

Убавить по 1 петле с каждой стороны в следующем ряду на лицевой стороне.

На спицах — 12 петель.

Продолжать вязать по узору, не убавляя, пока длина боковой вставки не достигнет 24 см и не будет равна боковой стороне основной детали.

Последний ряд провязать черной нитью на изнаночной стороне и закрыть петли.

Аналогичным образом связать вторую боковую вставку между маркерами на противоположной стороне полотна.

Закрепить детали, стараясь не растягивать их слишком сильно. Пришить боковые вставки к основной детали черной нитью швом наружу.

Верхняя часть рюкзака: вяжется резинкой 2 × 2: по 2 лицевые и изнаночные петли.

Повернуть работу лицевой стороной к себе. На кольцевых спицах меньшего размера по верхнему краю сумки красной нитью связать, приподнимая петли, 132 лицевые петли. Соединить в круг и промаркировать его начало. Связать резинкой 1,25 см.

В следующем ряду сделать отверстия для шнура: \* 2 лицевые петли, накид, 2 вместе, как изнаночные, 2 лицевые петли, 2 изнаночные петли; повторять с \* по кругу, пока высота резинки не достигнет 2,5 см. Связать еще 1 круг резинки черной нитью и закрыть петли по рисунку.

Клапан: по лицевой стороне задней части рюкзака черной нитью связать, приподнимая закрытые петли на задней части, 46 лицевых петель, равномерно распределив их.

На изнаночной стороне связать 1 ряд изнаночными петлями.

Начиная с 3-го ряда, вязать узор «Цепочка». Связать по узору 13,5 см.

В начале следующего ряда закрыть 2 петли.

Связать еще 20 рядов по рисунку.

Закрывать оставшиеся 6 петель.

Кромка клапана: повернуть работу лицевой стороной к себе. На кольцевых спицах меньшего размера, приподнимая кромочные петли по всему клапану, связать 110 лицевых петель. Перенести работу на спицы большего размера и связать 1 ряд лицевыми петлями, 1 ряд изнаночными петлями. На изнаночной стороне закрыть петли, как лицевые.

Лямки: черной нитью набрать 100 петель.

Связать 1 ряд лицевыми петлями.

Перейти на зеленую нить и связать 2 ряда лицевыми петлями. Одновременно делать петли для пуговиц: на расстоянии 4 петель от одного края закрыть 4 петли, а в следующем ряду набрать над закрытыми 4 петли.

Перейти на желтую нить и связать 2 ряда лицевыми петлями.

Перейти на черную нить, связать 1 ряд лицевыми петлями.

Закрыть все петли.

Аналогичным образом связать 2-ю лямку, заменив зеленую нить на красную, а желтую на голубую.

Ручка: черной нитью набрать 20 петель.

Связать 1 ряд лицевыми петлями.

Перейти на зеленую нить и связать 2 ряда лицевыми петлями.

Перейти на черную нить и связать 1 ряд лицевыми петлями.

Закрыть все петли.

Пришить ручку по центру задней стороны рюкзака. По обе стороны от ручки пришить лямки. Затем концы лямок с петлями для пуговиц пришить к нижней части боковых вставок.

Напротив петель пришить пуговицы.

Шнур: на 2 двс черной нитью набрать 3 петли.

\* Следующий ряд: 3 лицевые петли. Не поворачивая, сдвинуть петли к началу спицы и вязать следующий ряд по лицевой стороне. Повторять с \*, пока длина шнура не достигнет 91,5 см. Закрыть все петли.

Продеть шнур через отверстия в резинке. Из 5 воздушных петель или кусочка шнура изготовить петлю и пришить ее к середине края клапана с изнаночной стороны. Напротив петли пришить пуговицу.

Проявите усидчивость и терпение и уже через несколько часов вы свяжете красивую косметичку или маленькую сумочку-клатч, с которой не стыдно появиться и в ночном клубе, и на светском приеме.

### *Косметичка с ромашками*

*Вам потребуется:*

50 г голубой акриловой пряжи, остатки белой и желтой акриловой пряжи, спицы № 2, крючок № 2,5, застежка-молния.

*Ход работы:*

Косметичка вяжется лицевой гладью: лицевые ряды — лицевыми петлями, изнаночные ряды — изнаночными петлями.

Набрать на спицы 80 петель.

1—4-й ряды: вязать лицевой гладью.

5-й ряд: \* 8 лицевых петель, накид, 1 лицевая петля, накид, 1 лицевая петля, 2 накида, 1 лицевая петля, 2 накида, 1 лицевая петля, 1 накид, 1 лицевая петля, 1 накид \*, повторять \*—\* до конца ряда.

6-й ряд: все изнаночные петли. Накиды снимать со спицы, не провязывая.

Повторить с 1-го по 6-й ряд, смещая узор в шахматном порядке.

Провязать 12 таких раппортов и закрыть петли.

Получившееся полотно сложить пополам лицевой стороной внутрь, выполнить боковые швы и вшить замок-молнию.

Ромашки для декорирования вяжут крючком. Желтой пряжей набрать 3 воздушные петли и соединить их в кольцо.

1-й ряд: вязать 7 столбиков без накида в центр кольца.

2-й ряд: равномерно прибавить 3 столбика без накида.

3-й ряд: в каждую петлю 2-го ряда вязать белой пряжей столбик без накида, 8 воздушных петель, по этим петлям — столбик без накида, полустолбик с накидом, 3 столбика с накидом, полустолбик с накидом, столбик без накида. В результате должны получиться 10 лепестков вокруг серединки.

Связать 8 ромашек и пришить их вдоль верхнего края косметички по 4 с каждой стороны.

### *Вязаная косметичка «Модница»*

*Вам потребуется:*

150 г розовой акриловой пряжи, 50 г белой акриловой пряжи, круговые спицы № 25, булавка, прозрачный ограничитель длиной 2,5 см, белая лента шириной 2 см с липучкой, швейные нитки.

*Ход работы:*

Сумка выполняется платочной и чулочной вязкой.

Платочная вязка: и лицевые, и изнаночные ряды вяжут лицевыми петлями.

Чулочная вязка: лицевой ряд — лицевые петли, изнаночный ряд — изнаночные петли.

Основная деталь: розовой нитью набрать 48 петель и провязать 6 рядов чулочной вязкой.

Перейти на белую нить и провязать 2 ряда платочной вязкой.

Перейти на розовую нить и провязать 6 рядов чулочной вязкой.

Затем выполнить розовой нитью 28 см платочной вязки.

Перейти на белую нить и связать 3 ряда платочной вязкой.

Перейти на розовую нить и связать 6 рядов чулочной вязкой.

Закрыть петли.

Начинающим рукодельницам следует отдавать предпочтение шерстяной пряже: ею достаточно легко вязать. Работа хлопчатобумажными нитями требует некоторого опыта. Такая пряжа менее эластична, поэтому петли плохо скользят по спицам.

Сложить получившееся полотно пополам изнанкой внутрь и зашить левую сторону на высоту 12 см. Оставшуюся часть подвернуть налицо и пришить так, чтобы получилось доньшко шириной 4 см.

Зашить правую сторону, оставив сверху 2 см для шнура.

Верхний край изделия загнуть внутрь на 2 см и пришить.

Кармашки: розовой пряжей набрать на спицы 20 петель.

Далее выполнять платочную вязку: \* 8 рядов розовой нитью, 4 ряда белой нитью, 4 ряда розовой нитью, 2 ряда белой нитью, 14 рядов розовой нитью, 6 рядов белой нитью, 2 ряда розовой нитью, 2 ряда белой нитью, 6 рядов розовой нитью. С \* повторить 3 раза.

Приложить получившуюся полоску к нижней части передней стороны сумочки и пришить по бокам. Несколькими поперечными вертикальными швами разделить полоску на

отдельные кармашки. Пришить к сумке нижний край полоски.

Разрезать липучку на несколько кусочков по числу кармашков. К каждому кармашку пришить липучку: к изнаночной стороне кармашка — мягкую часть липучки, а напротив нее к полотну сумочки — жесткую часть.

Взять по 3 нити белого и розового цветов, разделить их попарно и сплести из них косичку длиной 60 см. Протянуть получившийся шнур в верхней части сумочки и зафиксировать на концах ограничителями.

### *Клатч с пайетками*

*Вам потребуется:*

50 г черной акриловой пряжи, спицы № 5, застежка-молния, нить из пайеток.

*Ход работы:*

Клатч выполняется платочной вязкой и лицевой гладью.

Платочная вязка: лицевые и изнаночные ряды вяжут лицевыми петлями.

Лицевая гладь: лицевые ряды — лицевыми петлями, изнаночные ряды — изнаночные петли.

Сложить нить черной пряжи вдвое и на спицы № 5 набрать 36 петель.

1—34-й ряды: платочная вязка.

Следующие 7 рядов: лицевая гладь, во 2-м, 3-м, 5-м и 6-м рядах последние петли не провязывать.

Следующие 34 ряда: платочная вязка.

Закрывать петли.

Получившееся полотно сложить пополам лицевой стороной внутрь, выполнить боковые швы и вшить замок-молнию.

На передней стороне клатча нитью из пайеток выложить и пришить любой орнамент.

### *Клатч с бантиком*

*Вам потребуется:*

50 г зеленой хлопчатобумажной пряжи, остатки тонкой желтой акриловой пряжи, спицы № 2,5, зеленая атласная лента.

*Ход работы:*

Набрать на спицы 40 петель зеленой пряжи.

1—6-й ряды: лицевые петли — зеленой пряжей.

7—8-й ряды: лицевые петли — желтой пряжей.

Далее чередовать 6 рядов зеленой пряжи и 2 ряда желтой.

Провязав 22 ряда, закрыть петли. Сложить полотно пополам лицевой стороной наружу и сшить боковые стороны.

Вдоль боковых и нижнего краев клатча набрать на спицы примерно 100 петель и выполнить 8 рядов обвязки:

1-й ряд: только лицевые петли.

2-й ряд: \* 1 лицевая петля, 1 накид \*, повторять \*—\* до конца ряда.

3-й ряд: только лицевые петли.

4-й ряд: \* 2 лицевые петли, 1 накид \*, повторять \*—\* до конца ряда.

5-й ряд: только лицевые петли.

6-й ряд: \* 3 лицевые петли, 1 накид \*, повторять \*—\* до конца ряда.

7-8-й ряды: только лицевые петли.

Закрывать петли.

К одной из коротких сторон клатча пришить часть атласной ленты в виде ручки.

Другую часть ленты прикрепить к верхнему краю клатча в качестве завязки.

### *Клатч с крупным цветком*

*Вам потребуется:*

50 г черной акриловой пряжи, 50 г фантазийной полиамидной нити, спицы № 5 и № 3, замок-молния, круглая крупная пуговица.

*Ход работы:*

Клатч вяжут платочной вязкой и лицевой гладью.

Платочная вязка: лицевые и изнаночные ряды вяжут лицевыми петлями.

Лицевая гладь: лицевые ряды — лицевые петли, изнаночные ряды — изнаночные петли.

Сложить нить черной пряжи вдвое и на спицы № 5 набрать 36 петель.

1—34-й ряды: платочная вязка.

Следующие 7 рядов: лицевая гладь, во 2-м, 3-м, 5-м и 6-м рядах последние петли не провязывать.

Следующие 34 ряда: платочная вязка.

Закрывать петли.

Получившееся полотно сложить пополам лицевой стороной внутрь, выполнить боковые швы и вшить замок-молнию.

Если вам пришлось несколько раз распустить вязаное полотно, пряжа может стать волнистой. Чтобы выпрямить нить, ее надо смотать в пасмы, намочить и подвесить сушиться, прикрепив к ним груз.

Ручка клатча вяжется фантазийной нитью спицами № 3. Набрать на них 110 петель.

1—3-й ряды: платочная вязка.

4—6-й ряды: продолжать платочную вязку, убавляя по 1 петле с обеих сторон в каждом ряду. Закрывать петли. Пришить ручку к одному из верхних углов клатча.

Украсить клатч можно цветком, связанным фантазийной нитью спицами № 3. Набрать на них 62 петли и провязать лицевой гладью 7–8 см. Стянуть петли, закрепить нить и выполнить шов. В центр цветка пришить пуговицу. Пришить цветок к противоположной от ручки стороне клатча.

### *Чехол «Жемчуг» для мобильного телефона*

*Вам потребуется:*



Остатки акриловой пряжи светло-серого цвета, спицы № 2, крючок № 2, небольшая пуговица.

*Ход работы:*

Чехол вяжется «жемчужной» резинкой: лицевые ряды — лицевые петли, изнаночные ряды — 1 лицевая петля, 1 изнаночная петля.

Набрать 11 петель (около 6 см) и провязать «жемчужной» резинкой 25 см (20 см — чехол и 5 см — клапан).

Сложить получившееся полотно так, чтобы задняя часть была на 5 см длиннее передней, и сшить боковые стороны чехла с изнаночной стороны.

Крючком связать цепочку из 5 воздушных петель, сложить ее пополам и пришить к середине свободного края клапана. К передней части чехла пришить пуговицу.

### ***Кошелек «Хозяюшка»***

*Вам потребуется:*

50 г акриловой или шерстяной пряжи, спицы № 2, пуговица или липучка.

*Ход работы:*

На спицы набрать 19 петель и вязать 35 рядов любым плотным рисунком. Причем, начиная с 29-го ряда, убавлять по одной петле с каждой стороны в каждом последующем ряду. Оставшиеся петли закрыть. Полученную заготовку скрепить с обеих сторон, края и швы обвязать крючком одним рядом столбиков без накида. На клапан нашить липучку.

Вместо липучки можно использовать пуговицу, но для этого в клапане надо вывязать петлю, соответствующую диаметру пуговицы. С изнанки кошелек укрепить тонким дерматином.

Крючком столбиками с накидом связать шнурок, который закрепить с изнаночной стороны изделия.

Кошелек можно украсить стразами, вышивкой или аппликацией.

### ***Кошелек с эффектом войлока***

*Вам потребуется:*

120 г шерсти альпака № 100 (основной цвет), 60 г шерсти альпака № 23 (контрастный цвет), 4 двусторонние спицы (двс) № 10 1/2, 1 фигурная пуговица длиной около 6 см.

*Ход работы:*

Кошелек вяжут сверху вниз, кругами, на двс. Нижняя часть кошелька не прямоугольная, а закругленная.

Клапан вяжут после изготовления кошелька. Для чего приподнимают и провязывают кромочные петли.

Кошелек выполняют чулочной вязкой: лицевые ряды — лицевые петли, изнаночные ряды — изнаночные петли.

Набрать 40 петель, распределить их равномерно по 3 спицам, соединить в круг. Внимание: петли на спицах не должны перекручиваться!

Отмечая начало и конец кругов, чулочной вязкой выполнить 31 круг.

Затем начать убавлять петли по схеме:

1-й ряд убавления петель: по отдельности снять 2 петли, как лицевые (правую спицу ввести слева направо), 2 петли вместе лицевыми, 16 лицевых петель, по отдельности снять 2 петли, как лицевые, 2 петли вместе лицевыми, 16 лицевых петель.

На спицах останутся 36 петель.

Связать 1 круг лицевыми.

2-й ряд убавления петель: по отдельности снять 2 петли, как лицевые, 2 петли вместе лицевыми, 14 лицевых петель, по отдельности снять 2 петли, как лицевые, 2 петли вместе лицевыми, 14 лицевых петель.

На спицах останутся 32 петли.

Связать 1 круг лицевыми петлями.

3-й ряд убавления петель: по отдельности снять 2 петли, как лицевые, 2 петли вместе лицевыми, 12 лицевых петель, по отдельности снять 2 петли как лицевые 2 петли вместе лицевыми, 12 лицевых петель.

На спицах останутся 28 петель.

Далее вязать по этой схеме, пока на спицах не останутся 6 петель. Продеть нить в оставшиеся петли и затянуть.

Клапан: приподнять набранные кромочные петли и провязать лицевыми 20 петель так, чтобы шов оказался с изнаночной стороны изделия. Вязать ряды на 2 двс чулочной вязкой. Всего выполнить 19 рядов.

Затем начать убавлять петли, чтобы оформить закругление.

1-й ряд убавления петель (лицевая сторона): по отдельности снять 2 петли, как лицевые, 16 лицевых петель, 2 петли вместе лицевыми.

На спицах останутся 18 петель.

Связать 1 ряд изнаночными петлями и 1 ряд лицевыми петлями.

2-й ряд убавления петель: 2 петли вместе изнаночными, 14 изнаночных петель, 2 петли вместе изнаночными.

На спицах останутся 16 петель.

Связать 1 ряд лицевыми и 1 ряд изнаночными петлями.

3-й ряд убавления петель: по отдельности снять 2 петли, как лицевые, 1 лицевая петля, по отдельности снять 2 петли, как лицевые, 1 лицевая петля, по отдельности снять 2 петли, как лицевые, 2 петли вместе лицевыми, 1 лицевая петля, 2 лицевые петли вместе, 1 лицевая петля, 2 петли вместе лицевыми.

На спицах останутся 10 петель.

Связать 1 ряд изнаночными петлями.

4-й ряд убавления петель: по отдельности снять 4 петли, как лицевые, 2 лицевые петли, по отдельности снять 4 петли, как лицевые.

Закрыть оставшиеся 6 петель.

Чтобы добиться эффекта «под войлок», постирать изделие в стиральной машине в теплой воде с добавлением 1/4 стакана соды и 1 стакана стирального порошка, задав обычный цикл. Вместе с вязаным полотном положить в машинку большое махровое полотенце для создания трения. При необходимости постирать полотно повторно при более высокой температуре. Разложить изделие сушиться на ровной плоской поверхности. При надобности подрезать слишком длинные ворсинки.

Ручка: из 3 нитей длиной по 130 см сплести косичку и пришить ее по контуру изделия,

завязав тугие узелки на обоих ее концах.

Пришить пуговицу к клапану, а на переднюю часть кошелька нашить петельку. Ее можно сделать, как и ручку, из сплетенных в косичку ниток.

## Вяжем крючком

Строгие классические сумочки, клатчи, рюкзаки и даже озорные молодежные сумки, например, в форме солнышка, — все это и многое другое вы способны создать своими руками с помощью клубка пряжи и вязального крючка.

Круглые и прямоугольные, с простым или замысловатым узором — разнообразие моделей сумок и рюкзаков, связанных крючком, необозримо. В этом бескрайнем океане обязательно найдется сумка, предназначенная специально для вас.

### Сумочка «Пузырьки»

*Вам потребуется:*

100 г. акриловой или шерстяной пряжи, крючок № 3, замок-молния.

*Ход работы:*

Связать цепочку из 29 воздушных петель. Выполнить столбик без накида во 2-ю петлю от крючка и столбики без накида в каждую петлю до конца. Всего должны получиться 27 столбиков без накида. Повернуть и вязать узор:

1-й ряд (изнаночная сторона): \* [1 накид, ввести крючок в столбик, 1 накид, вытащить петлю, 1 накид, протянуть через 2 петли] 5 раз в тот же столбик, 1 накид и протянуть через 6 петель. Повторять с \* до конца ряда, 1 воздушная петля, повернуть;

2-й ряд: столбик без накида в каждую петлю до конца ряда, 1 воздушная петля, повернуть.

3-й ряд: \* по 1 столбику без накида в следующие 2 столбика без накида, [накид, ввести крючок в столбик, накид, вытащить петлю, накид, протянуть через 2 петли] 5 раз в тот же столбик, накид, протянуть через 6 петель; повторять от \* до конца ряда, 1 воздушная петля, повернуть.

4-й ряд: как 2-й.

Повторять, пока общая длина вязаного полотна не достигнет 12,5 см. Закончить изнаночным рядом, сделать обвязку столбиками без накида и оборвать нить. Каждый пупырышек протолкнуть на одну сторону.

Связать таким образом 2 прямоугольника, приложить их лицевыми сторонами друг к другу, сшить по боковым и нижней сторонам.

Вшить замок-молнию.

### Сумка-рюкзак «Колбаса»

*Вам потребуется:*

250 г меланжевой шерстяной пряжи, крючок № 5, английская булавка, черная нейлоновая тесьма размерами 150 × 0,25 см, черный пластиковый регулятор длины ремня шириной 0,25 см, нить под цвет ремня, швейная игла, швейная машинка.

*Ход работы:*

Сумку вяжут кругами.

Связать цепочку из 2 воздушных петель.

1-й круг: 6 столбиков без накида во 2-ю воздушную петлю от крючка. Отметить последнюю провязанную петлю английской булавкой, чтобы обозначить конец круга.

2-й круг: 2 столбика без накида в каждую петлю.

В круге — 12 петель.

3-й круг: \* столбик без накида в следующую петлю, 2 столбика без накида в следующую петлю; повторять с \* до конца круга.

В круге — 18 петель.

4-й круг: \* столбики без накида в следующие 2 петли, 2 столбика без накида в следующую петлю; повторять с \* до конца круга.

В круге — 24 петли.

5-й круг: \* столбики без накида в следующие 3 петли, 2 столбика без накида в следующую петлю; повторять с \* до конца круга.

В круге — 30 петель.

6-й круг: \* столбики без накида в следующие 4 петли, 2 столбика без накида в следующую петлю; повторять с \* до конца круга.

В круге — 36 петель.

Если вы собираетесь вязать старой пряжей, смотанной в клубки, перед началом работы распрямите нить. Заверните клубки в тонкую хлопчатобумажную ткань, подержите на водяной бане 20–30 мин. Затем достаньте клубки и оставьте их сохнуть.

7-й круг: \* столбики без накида в следующие 5 петель, 2 столбика без накида в следующую петлю; повторять с \* до конца круга.

В круге — 42 петли.

8-й круг: \* столбики без накида в следующие 6 петель, 2 столбика без накида в следующую петлю; повторять с \* до конца ряда.

В круге — 48 петель.

9-й круг: \* столбики без накида в следующие 7 петель, 2 столбика без накида в следующую петлю; повторять с \* до конца круга.

В круге — 54 петли.

10-й круг: \* столбики без накида в следующие 8 петель, 2 столбика без накида в следующую петлю; повторять с \* до конца круга.

В круге — 60 петель.

11-й круг: \* столбики без накида в следующие 9 петель, 2 столбика без накида в следующую петлю; повторять с \* до конца круга.

В круге — 66 петель.

12-й круг: полустолбики в каждую петлю. Отметить этот круг (последний круг доньшка).

13-й круг: \* столбик без накида в каждую петлю. Повторять 13-й круг, пока высота полотна не достигнет 58,5 см от отмеченного 12-го круга.

Следующий круг (с петель для ремня): 5 воздушных петель, пропустить следующие 5 петель, столбики без накида в следующую 61 петлю. Закрепить нить.

Последний круг: столбики без накида в следующие 5 воздушных петель, полустолбики в

следующую 61 петлю. Закрепить нить.

Чтобы добиться эффекта «под войлок», надо постирать вязаное полотно в стиральной машине в горячей воде с добавлением 1/4 стакана соды и 1 стакана стирального порошка. Вместе с вязаным полотном положить в машинку большое махровое полотенце для создания трения. Стирать 15–20 мин, включая полоскание и отжим. При необходимости постирать полотно повторно при более высокой температуре. Разложить изделие сушиться на ровной плоской поверхности. При необходимости подрезать слишком длинные ворсинки. Отпарить полотно для придания ему окончательной формы.

Ремень: отрезать 20,5 см тесьмы. Конец оставшейся тесьмы продеть через петлю для ремня в верхней части сумки с изнаночной стороны на лицевую. Вытянуть конец длиной 2,5 см, сложить пополам и закрепить 2–3 поперечными швами.

Сложить противоположный конец тесьмы длиной 2,5 см на лицевую сторону и также закрепить 2–3 поперечными швами.

С лицевой стороны продеть конец тесьмы длиной 20,5 см через регулятор длины ремня, вытянуть конец длиной 3 см, сложить пополам и пришить к изнаночной стороне 2–3 поперечными швами. Сложить противоположный конец тесьмы длиной 2,5 см и пришить к изнаночной стороне 2–3 поперечными швами. Расположить эту тесьму так, чтобы ее нижний край оказался на одном уровне с отмеченным 12-м кругом, на одной линии с петлей для ремня. Прошить в ширину поперек предыдущих петель, после чего пришить сложенный край ко дну сумки.

### *Пляжная сумочка с колечками*

*Вам потребуется:*

По 50 г хлопчатобумажной пряжи зеленого, светло-зеленого, темно-зеленого, оливкового, аквамаринового, белого, бирюзового и коричневого цветов, крючок № 3, 48 плоских колец диаметром по 36 мм, 2 пластмассовые ручки (рис. 31).



*Рисунок 31. Пляжная сумочка с колечками*

*Ход работы:*

Сумку вяжут столбиками без накида. Цвета чередуются следующим образом: \* коричневый, бирюзовый, светло-зеленый, оливковый, зеленый, белый, аквамаринный, темно-зеленый; повторять с \*.

Кольца: каждое обвязать соответствующим цветом 40 столбиками без накида. Отрезая нить, оставить хвостик, которым можно будет пришить следующее кольцо. Кольца сшивать

цепочками: 2 — по 6 колец, 2 — по 8 колец, 2 — по 10 колец. Последовательность чередования цветов произвольная.

Крепежные планки для ручек: вяжут пряжей разных цветов в произвольном сочетании. Связать цепочку из 42 воздушных петель и выполнять полотно столбиками без накида прямыми и обратными рядами. Провязав 13 рядов, вложить в вязаную планку готовую ручку и крючком связать обе стороны планки вместе. Нитью того же цвета обвязать боковые края.

Пришить к планке ряд из 6 колец, к нему — ряд из 8 колец и ниже — ряд из 10 колец.

Основная часть сумки надвязывается к нижнему ряду колец.

К каждому кольцу связать по 5 столбиков без накида, между которыми провязывать по 8 воздушных петель. Повторять до последнего кольца и сделать 1 воздушную петлю для подъема.

Затем связать 1 ряд столбиками без накида.

Продолжать вязание по схеме чередования цветов.

Через 22 ряда закончить работу и закрепить нить.

Аналогичным образом связать 2-ю основную сторону сумки.

Донышко: связать 2 воздушные петли. В следующем ряду связать 2 столбика без накида.

Далее вязать столбиками без накида по схеме чередования цветов. Одновременно в начале каждого ряда прибавлять по 1 петле (провязывать 2 столбика без накида в 1 петлю), пока в ряду не будут 22 петли. Затем вязать еще 96 рядов, но уже без прибавления петель.

Далее убавлять по 1 петле в начале каждого ряда (провязывать 1 столбик без накида сразу в 2 петли), пока не останутся 2 петли. Закрепить нитку.

Переднюю и заднюю детали сумки приложить лицевыми сторонами друг к другу и сшить их боковые стороны, а между нижними краями изделия вшить донышко.

### *Сумка «Восторг»*

*Вам потребуется:*

200 г хлопчатобумажной пряжи, крючок № 4, кусок подкладочной ткани размерами 25 × 15 см, нитки под цвет изделия, пуговица диаметром 34 мм.

*Ход работы:*

При вывязывании узора используется элемент «пико»: 3 воздушные петли, полустолбик в 3-ю воздушную петлю от крючка.

Связать цепочку из 35 воздушных петель.

1-й ряд: столбик без накида во 2-ю воздушную петлю от крючка и в каждую воздушную петлю — 34 петли; 3 воздушные петли, повернуть.

2-й ряд: столбик с 2 накидами в каждую петлю, 1 воздушная петля, повернуть.

3-й ряд: столбик без накида в каждую петлю, 7 воздушных петель, повернуть.

4-й ряд: полустолбик в 3-ю воздушную петлю от крючка (1-й пико), столбик с 3 накидами в заднюю стенку петли 1-го столбика без накида, пико, \* [столбик с 3 накидами, пико, столбик с 3 накидами] в заднюю стенку петли следующего столбика без накида; повторять с \* до последнего столбика без накида, 1 воздушная петля, повернуть.

5-й ряд: столбик без накида в заднюю (свободную) стенку петли каждого столбика без накида 3-го ряда, 3 воздушные петли, повернуть.

Повторить 2—5-й ряды 4 раза, затем 2 раза, 3 раза и 1 раз, 7 воздушных петель,

повернуть.

Если вы вяжете не одной, а 2–3 нитями, при переходе на другой ряд поворачивайте полотно не вокруг своей оси по часовой стрелке, а туда и обратно. В противном случае нити перекрутятся и запутаются.

Следующий ряд: полустолбик в 3-ю воздушную петлю от крючка (1-е пико), столбик с 3 накидами в заднюю стенку петли 1-го столбика без накида, пико, [(столбик с 3 накидами, пико, столбик с 3 накидами) в заднюю стенку петли следующего столбика без накида] 13 раз, закрепить нить. Пропустить 6 центральных петель, ввести нить при помощи полустолбика в заднюю стенку накида следующей петли, 7 воздушных петель, полустолбик в 3-ю воздушную петлю от крючка (1-е пико), столбик с 3 накидами в заднюю стенку петли того же столбика без накида, в которую вводилась нить пико, [(столбик с 3 накидами, пико, столбик с 3 накидами) в заднюю стенку петли следующего столбика без накида] 12 раз, (столбик с 3 накидами, пико, 4 воздушные петли, полустолбик) в заднюю стенку петли последнего столбика без накида, 1 воздушная петля, повернуть.

Последний ряд: повторить 5-й ряд, провязывая через задние (свободные) стенки петли 3-го ряда и через обе стенки 6 центральных петель.

Закрепить нить.

Ремешок: связать цепочку из 101 воздушной петли.

1-й ряд: столбик без накида во 2-ю воздушную петлю от крючка и в каждую воздушную петлю, 3 воздушные петли, повернуть.

2-й ряд: столбики с 2 накидами в каждую петлю, 1 воздушная петля, повернуть.

3-й ряд: столбик без накида в каждую петлю.

Закрепить нить.

Петелька для пуговицы: связать цепочку из 21 воздушной петли. Затем связать ряд: столбик без накида во 2-ю воздушную петлю от крючка и в каждую воздушную петлю.

Закрепить нить.

Из подкладочной ткани выкроить 2 детали по размерам сумки, оставив по периметру припуски на швы шириной 1,3–1,5 см. Сшить вручную или пристрочить детали подкладки по нижней и боковым сторонам. Подвернуть верхний край к изнанке на 1,3 см и отутюжить.

Сшить боковые и нижнюю стороны сумки. Посередине задней части сумки пришить петельку для пуговицы, расположив нижний край петли в 1,3 см от верхнего края сумки. Напротив петли пришить пуговицу. Пришить ремешок к боковым сторонам сумки. Вложить в сумку подкладку и пришить ее по верхнему краю.

### *Филейная сумочка*

*Вам потребуется:*

50 г хлопчатобумажной пряжи синего цвета, остатки голубой хлопчатобумажной пряжи, крючок № 1,5 (рис. 32).





Рисунок 32. Филейная сумочка

*Ход работы:*

Набрать на крючок цепочку из 118 воздушных петель (112 воздушных петель основы + 4 воздушные петли подъема + 2 воздушные петли).

1-й ряд: 1 столбик с 2 накидами в 6-ю воздушную петлю цепочки от крючка, 110 столбиков с 2 накидами в воздушные петли основания цепочки, повернуть.

Связать 112 столбиков с 2 накидами с обратной стороны цепочки. Закончить ряд соединительным столбиком.

Далее вязать по кругу в филейной технике. 1-й ряд: [3 столбика с 2 накидами] 37 раз.

2—3-й ряды: [1 столбик с 2 накидами, 2 воздушные петли] 37 раз.

4-й ряд: [1 столбик с 2 накидами, 2 воздушные петли] 7 раз, [3 столбика с 2 накидами] 4 раза, [1 столбик с 2 накидами, 2 воздушные петли] 1 раз, [3 столбика с 2 накидами] 2 раза, [1 столбик с 2 накидами, 2 воздушные петли] 9 раз, [3 столбика с 2 накидами] 2 раза, [1 столбик с 2 накидами, 2 воздушные петли] 1 раз, [3 столбика с 2 накидами] 4 раза, [1 столбик с 2 накидами, 2 воздушные петли] 7 раз.

5-й ряд: [1 столбик с 2 накидами, 2 воздушные петли] 5 раз, [3 столбика с 2 накидами] 5 раз, [1 столбик с 2 накидами, 2 воздушные петли] 1 раз, [3 столбика с 2 накидами] 4 раза, [1 столбик с 2 накидами, 2 воздушные петли] 7 раз, [3 столбика с 2 накидами] 4 раза, [1 столбик с 2 накидами, 2 воздушные петли] 1 раз, [3 столбика с 2 накидами] 5 раз, [1 столбик с 2 накидами, 2 воздушные петли] 5 раз.

6-й ряд: [1 столбик с 2 накидами, 2 воздушные петли] 4 раза, [3 столбика с 2 накидами] 2 раза, [1 столбик с 2 накидами, 2 воздушные петли] 1 раз, [3 столбика с 2 накидами] 3 раза, [1 столбик с 2 накидами, 2 воздушные петли] 1 раз, [3 столбика с 2 накидами] 5 раз, [1 столбик с 2 накидами, 2 воздушные петли] 5 раз, [3 столбика с 2 накидами] 5 раз, [1 столбик с 2 накидами, 2 воздушные петли] 1 раз, [3 столбика с 2 накидами] 3 раза, [1 столбик с 2 накидами, 2 воздушные петли] 1 раз, [3 столбика с 2 накидами] 2 раза, [1 столбик с 2 накидами, 2 воздушные петли] 4 раза.

7-й ряд: [1 столбик с 2 накидами, 2 воздушные петли] 4 раза, [3 столбика с 2 накидами] 4 раза, [1 столбик с 2 накидами, 2 воздушные петли] 4 раза, [3 столбика с 2 накидами] 4 раза, [1 столбик с 2 накидами, 2 воздушные петли] 5 раз, [3 столбика с 2 накидами] 4 раза, [1 столбик с 2 накидами, 2 воздушные петли] 4 раза, [3 столбика с 2 накидами] 4 раза, [1 столбик с 2 накидами, 2 воздушные петли] 4 раза.

8-й ряд: [1 столбик с 2 накидами, 2 воздушные петли] 4 раза, [3 столбика с 2 накидами] 3 раза, [1 столбик с 2 накидами, 2 воздушные петли] 1 раз, [3 столбика с 2 накидами] 4 раза, [1 столбик с 2 накидами, 2 воздушные петли] 1 раз, [3 столбика с 2 накидами] 1 раз, [1 столбик с 2 накидами, 2 воздушные петли] 1 раз, [3 столбика с 2 накидами] 1 раз, [1 столбик с 2 накидами, 2 воздушные петли] 5 раз, [3 столбика с 2 накидами] 1 раз, [1 столбик с 2



[1 столбик с 2 накидами, 2 воздушные петли] 7 раз, [3 столбика с 2 накидами] 4 раза, [1 столбик с 2 накидами, 2 воздушные петли] 3 раза, [3 столбика с 2 накидами] 4 раза, [1 столбик с 2 накидами, 2 воздушные петли] 4 раза.

15-й ряд: [1 столбик с 2 накидами, 2 воздушные петли] 4 раза, [3 столбика с 2 накидами] 6 раз, [1 столбик с 2 накидами, 2 воздушные петли] 1 раз, [3 столбика с 2 накидами] 4 раза, [1 столбик с 2 накидами, 2 воздушные петли] 7 раз, [3 столбика с 2 накидами] 4 раза, [1 столбик с 2 накидами, 2 воздушные петли] 1 раз, [3 столбика с 2 накидами] 6 раз, [1 столбик с 2 накидами, 2 воздушные петли] 4 раза.

16-й ряд: [1 столбик с 2 накидами, 2 воздушные петли] 6 раз, [3 столбика с 2 накидами] 5 раз, [1 столбик с 2 накидами, 2 воздушные петли] 1 раз, [3 столбика с 2 накидами] 2 раза, [1 столбик с 2 накидами, 2 воздушные петли] 9 раз, [3 столбика с 2 накидами] 2 раза, [1 столбик с 2 накидами, 2 воздушные петли] 1 раз, [3 столбика с 2 накидами] 5 раз, [1 столбик с 2 накидами, 2 воздушные петли] 6 раз.

17-й ряд: [1 столбик с 2 накидами, 2 воздушные петли] 8 раз, [3 столбика с 2 накидами] 2 раза, [1 столбик с 2 накидами, 2 воздушные петли] 17 раз, [3 столбика с 2 накидами] 2 раза, [1 столбик с 2 накидами, 2 воздушные петли] 8 раз. 18—25-й ряды: [1 столбик с 2 накидами, 2 воздушные петли] 37 раз.

18—25-й ряды: [1 столбик с 2 накидами, 2 воздушные петли] 37 раз.

26-й ряд: 1 воздушная петля подъема, \* 1 столбик без накида в арку из 2 воздушных петель предыдущего ряда, 1 пико (3 воздушные петли, 1 соединительные столбик в 1-ю воздушную петлю), 1 столбик без накида в ту же арку, 1 столбик без накида в столбик с 2 накидами предыдущего ряда \*; повторять \*—\* до конца ряда. Закончить соединительным столбиком.

Аналогичным образом связать другую сторону сумки.

Изделие, выполненное в филейной технике, будет лучше сохранять форму, если обвязать его по кругу столбиками без накида. Для чего в каждую петлю основания вяжут по одному столбику без накида, по бокам — 5 столбиков на каждые 2 ряда сетки, а в углах — по 3 столбика в 1 петлю основания.

Шнурок: набрать цепочку из 4 воздушных петель, 2 незаконченных столбиков с 2 накидами в 1-ю воздушную петлю, связанных вместе.

1-й ряд: 4 воздушные петли подъема, 2 незаконченных столбика с 2 накидами в 1-ю воздушную петлю, связанных вместе.

Повторять 1-й ряд, пока шнурок не достигнет нужной вам длины. Шнурок замкнуть в круг с помощью соединительного столбика. Нить отрезать.

Контур рисунка обвязать голубой нитью с помощью соединительного столбика, 1 воздушной петли. Половинки изделия сложить лицевыми сторонами друг к другу и пришить по боковым и нижней сторонам.

Шнурок сложить пополам и вставить между столбиками с 2 накидами 25-го ряда.

### *Сумка «Столбики»*

*Вам потребуется:*

100 г хлопчатобумажной или акриловой пряжи, крючок № 3.

*Ход работы:*

Сумку вяжут выпуклыми столбиками с накидом: крючок с накидом вводят за столбиком предыдущего ряда и провязывают столбик с накидом.

Сумка: набрать 40 воздушных петель. Связать вокруг цепочки 2 ряда столбиков без накида, прибавляя на поворотах по 7 петель.

Следующие 2 ряда вязать так: \* 3 выпуклых столбика с накидом, 3 столбика с накидом \*; повторять \*—\* до конца ряда.

Следующие 2 ряда связать так же, как предыдущие, но в шахматном порядке: \* 3 столбика с накидом, 3 выпуклых столбика с накидом \*; повторять \*—\* до конца ряда. Провязать таким образом 18 рядов.

23-й ряд: столбики без накида, убавляя каждую 3-ю петлю.

24-й ряд: столбики без накида, не убавляя.

25-й ряд: как 23-й.

26-31-й ряды: столбики без накида.

Ручка: набрать 6 воздушных петель и вязать столбиками без накида, пока ее длина не достигнет 35 см. Пришить ручку к боковым сторонам сумки.

### *Круглая сумка*

*Вам потребуется:*

100 г меланжевой, 30 г синей, 20 г белой акриловой или шерстяной пряжи, крючок № 1 (рис. 33).



*Рисунок 33. Круглая сумка*

*Ход работы:*

Белой нитью набрать на крючок 3 воздушные петли и замкнуть их в кольцо.

1-й ряд: в центральное кольцо — 7 столбиков без накида.

2-й ряд: по 2 столбика без накида в каждую петлю основания.

3-й ряд: меланжевой нитью в каждую петлю — 2 столбика без накида.

4-й ряд: синей нитью — столбики без накида.

5-й ряд: белой нитью — столбики без накида, равномерно прибавляя 7 петель.

6-й ряд: меланжевой нитью, как 5-й.

7-й ряд: синей нитью — столбики без накида.

8-й ряд: белой нитью — столбики без накида.

9-й ряд: меланжевой нитью — столбики без накида, равномерно прибавляя 7 петель; не

довязав до конца ряда 3 петли, развернуть работу.

10-й ряд: синей нитью — столбики без накида; не довязав 1 петлю до конца ряда, развернуть работу.

11-й ряд: белой нитью — столбики без накида, равномерно прибавляя 7 петель; не довязав 1 петлю до конца ряда, развернуть работу.

12-й ряд: меланжевой нитью — столбики с накидом, равномерно прибавляя 7 петель; не довязав 1 петлю до конца, развернуть работу.

Повторить 10—12-й ряды еще 6 раз и закончить работу.

Аналогичным образом связать 2-ю деталь.

Приложить обе детали изнаночной стороной друг к другу и скрепить, провязав столбиками без накида и оставив сверху отверстие нужной длины. Затем сделать обвязку.

Обвязка:

1-й ряд: \* 6 воздушных петель, 2 столбика без накида через 3 петли основания \*; повторять \*—\*;

2-й ряд: по 8 столбиков с 2 накидами — в каждую ячейку;

3-й ряд: синей нитью — полустолбики.

Ручка: набрать 7 воздушных петель и соединить их в кольцо. Вязать по кругу столбиками без накида, пока длина ручки не достигнет 25 см.

Аналогичным образом связать 2-ю ручку.

Пришить ручки к верхним краям сумки.

## Сумка с цветами

*Вам потребуется:*

150 г тонкой шерстяной пряжи, крючок № 3,5, кусок подкладочной ткани размерами 50 × 15 см, кусок плотной прокладки размерами 50 × 15 см, нить под цвет изделия, 1 пуговица диаметром 38 мм.

*Ход работы:*

При вывязывании узора используется элемент «2 столбика без накида вместе», который вяжется так: [ввести крючок в следующую петлю и вытянуть петлю] 2 раза, воздушную петлю протянуть через 3 петли на крючке.

Задняя деталь сумки: связать цепочку из 51 воздушной петли.

1-й ряд (изнаночная сторона): столбик без накида во 2-ю воздушную петлю от крючка и далее в каждую петлю — 50 петель, 1 воздушная петля, повернуть.

2—3-й ряды: столбик без накида в каждую петлю, 1 воздушная петля, повернуть.

4-й ряд: 2 столбика без накида вместе, столбик без накида в каждую петлю, пока не останутся 2 петли, 2 столбика без накида вместе — 48 петель; 1 воздушная петля, повернуть.

5—7-й ряды: как 2-й.

8—31-й ряды: повторить 2—7-й ряды 4 раза, затем еще 1 раз 2-й ряд — 40 петель, 1 воздушная петля, повернуть.

Новую нить желательно вводить в работу в конце ряда. При этом крючок вводят в последнюю петлю предыдущего ряда, вытягивают новую нить и провязывают ею воздушные петли подъема.

Клапан (продолжение задней детали):

32-й ряд (лицевая сторона): столбик без накида в каждую петлю (вязать через заднюю стенку петли), 1 воздушная петля, повернуть.

33—45-й ряды: столбик без накида в каждую петлю, 1 воздушная петля, перевернуть.

46-й ряд: 2 столбика без накида вместе, столбик без накида в каждую петлю, пока не останутся 2 петли, 2 столбика без накида вместе — 38 петель, 1 воздушная петля, повернуть.

47-й ряд: столбик без накида в каждую петлю, 1 воздушная петля, повернуть.

48-51-й ряды: 2 раза повторить 46—47-й ряды — 34 петли.

52-й ряд: 2 столбика без накида вместе, столбик без накида в следующие 14 петель, 5 воздушных петель, пропустить следующие 2 петли, столбик без накида в следующие 14 петель, 2 столбика без накида вместе — 32 петли. Закрепить нить.

Передняя часть сумочки: вязать как 1—31-й ряды задней части. Закрепить нить.

Вставка: связать цепочку из 7 воздушных петель.

1-й ряд: столбик без накида во 2-ю воздушную петлю от крючка и далее в каждую петлю — 6 петель, 1 воздушная петля, повернуть.

2-й ряд: столбик без накида в каждую воздушную петлю, 1 воздушная петля, повернуть.

Повторять 2-й ряд, пока высота полотна не достигнет длины нижнего края передней части сумки. Закрепить нить.

Цветок (38 деталей): связать цепочку из 4 воздушных петель и соединить ее в кольцо полустолбиком.

1-й ряд: 1 воздушная петля, 10 столбиков без накида в кольцо, соединить круг полустолбиком в 1-й столбик без накида.

2-й ряд: \* 2 воздушные петли, 3 столбика с 2 накидами в следующую петлю, полустолбик в следующую петлю; повторить с \* 4 раза. Закрепить нить.

Дважды приложить переднюю часть сумки к плотной прокладочной ткани и обвести по контуру.

С лицевой стороны соединить вставку с боковыми и нижними краями передней и задней деталей при помощи столбиков без накида.

Очерченные детали прокладки отрезать, отступив от контуров 0,5 см в сторону уменьшения. Вложить получившиеся детали в сумку и при необходимости подрезать.

Одну из деталей прокладки дважды обвести на подкладочной ткани, оставив по контуру припуск шириной 1,3–1,5 см.

На изнаночную сторону каждой детали подкладки положить по одной детали прокладки. Свободные края подкладки завернуть наверх и отутюжить.

Вывернуть сумку наизнанку, пришить подкладку к передней и задней частям изделия и вывернуть сумку на лицевую сторону.

На клапан пришить цветы. На переднюю часть сумки, напротив петельки, пришить пуговицу.

### Сумка с узором «Зигзаг»

*Вам потребуется:*

120 г пряжи (по 50 % акрила и шерсть), крючок № 3.

*Ход работы:*

Обратите внимание, что в данном случае столбики без накида вяжут за задние стенки.

Набрать 61 воздушную петлю.

1-й ряд: столбики без накида.

2-й ряд: 2 столбика без накида в 1-ю петлю, 14 столбиков без накида, \* 3 воздушные петли, 5 столбиков без накида, из 1 петли связать 3 петли, 5 столбиков без накида \*, \*—\* повторить 2 раза, 3 петли вместе, 14 столбиков без накида, 2 столбика без накида в последнюю петлю.

Повторить 1—2-й ряды 23 раза. Закончить работу.

Аналогичным образом связать 2-ю деталь сумки.

Боковинки/дно: набрать 10 воздушных петель и вязать столбиками без накида за задние стенки петель, пока длина полотна не достигнет 75 см.

Получившуюся полоску вшить между боковыми и нижней сторонами основных деталей сумки.

Ручка: набрать 10 воздушных петель, замкнуть их в кольцо и вязать по кругу столбиками без накида, пока длина полотна не достигнет 50 см. Пришить ручку к боковым сторонам сумки.

Завязки: из воздушных петель связать цепочку длиной 150 см и вдеть ее в верхний край сумки.

### Сумка «Барышня»

*Вам потребуется:*

200 г толстой хлопчатобумажной пряжи, крючки № 3,75, № 3,25 и № 0,60 или 0,75, 70 круглых бусин диаметром по 6 мм под цвет изделия, 2 крышки от кофейных банок диаметром по 10 см, ножницы, мелкая наждачная бумага, пряжа контрастного цвета для маркирования кругов (рис. 34).



Рисунок 34. Сумка «Барышня»

*Ход работы:*

При выполнении узора используется элемент «рельефный лицевой столбик без накида», который вяжется так: накид, ввести крючок справа налево с лицевой стороны под соответствующий столбик без накида.

Ручки: вырезать их из крышек, оставив кромку шириной 6 мм и внешний ободок. Отшлифовать срезы наждачной бумагой. Крючком № 3,75 прикрепить нить, сложенную вчетверо, через центр кольца, 1 воздушная петля, равномерно обвязать кольцо столбиками

без накида.

Аналогичным образом изготовить 2-ю ручку.

Сумка: детали изделия вяжут нитью в 2 сложения; каждый круг соединяется полустолбиком в первую петлю, причем соединительный полустолбик не считают, как петлю, и не провязывают в него петли.

Донышко выполняется крючком № 3,75.

1-й круг (изнаночная сторона): связать цепочку из 30 воздушных петель. Начиная со 2-й воздушной петли от крючка, столбик без накида — в каждую следующую из 28 петель, 2 столбика без накида — в последнюю петлю. Далее вязать вдоль противоположного края начальной цепочки столбики без накида в каждую из следующих 27 воздушных петель, 2 столбика без накида в ту же воздушную петлю, что и 1-й столбик без накида, соединить круг — 60 петель, 1 воздушная петля, повернуть.

2-й круг: 1 воздушная петля, 2 столбика без накида — в каждый из следующих 2 столбиков без накида, столбик без накида — в каждый следующий из 27 столбиков без накида, 2 столбика без накида — в каждый из следующих 3 столбиков без накида, столбик без накида — в каждый из следующих 27 столбиков без накида, 2 столбика без накида — в последний столбик без накида, соединить круг — 66 петель, 1 воздушная петля, повернуть.

3-й круг: 1 воздушная петля, 2 столбика без накида — в следующий столбик без накида, столбик без накида в каждый из следующих 28 столбиков без накида, [2 столбика без накида — в следующий столбик без накида, столбик без накида — в следующий столбик без накида] 2 раза, 2 столбика без накида — в следующий столбик без накида, столбик без накида в каждый из следующих 28 столбиков без накида, 2 столбика без накида — в следующий столбик без накида, столбик без накида в следующий столбик без накида, 2 столбика без накида — в следующий столбик без накида, столбик без накида — в последний столбик без накида, соединить круг — 72 петли, 1 воздушная петля, повернуть.

4-й круг: 1 воздушная петля, столбик без накида в следующий столбик без накида, 2 столбика без накида — в следующий столбик без накида, столбик без накида — в следующие 2 столбика без накида, 2 столбика без накида — в следующий столбик без накида, столбик без накида — в каждый из следующих 29 столбиков без накида, [2 столбика без накида — в следующий столбик без накида, столбик без накида — в следующие 2 столбика без накида] 2 раза, 2 столбика без накида — в следующий столбик без накида, столбик без накида — в каждый из следующих 29 столбиков без накида, 2 столбика без накида — в следующий столбик без накида, столбик без накида — в последний столбик без накида, соединить круг — 78 петель, 1 воздушная петля, повернуть.

5-й круг: 1 воздушная петля, столбик без накида — в каждый из следующих 2 столбиков без накида, 2 столбика без накида — в следующий столбик без накида, столбик без накида — в каждый из следующих 30 столбиков без накида, [2 столбика без накида — в следующий столбик без накида, столбик без накида в каждый из следующих 3 столбиков без накида] 2 раза, 2 столбика без накида — в следующий столбик без накида, столбик без накида — в каждый из следующих 30 столбиков без накида, 2 столбика без накида — в следующий столбик без накида, столбик без накида — в каждый из следующих 3 столбиков без накида, 2 столбика без накида — в следующий столбик без накида, столбик без накида — в последний столбик без накида, соединить круг — 84 петли, закрепить нить.

Боковины:

1-й круг (изнаночная сторона): повернуть дно сумки изнаночной стороной к себе.



Пропустить соединительный полустолбик, крючком № 3,75 и нитью в 2 сложения 2 следующих столбика без накида соединить при помощи полустолбика под «тело» следующего столбика без накида, 1 воздушная петля, рельефный лицевой столбик без накида вокруг каждого из следующих 84 столбиков без накида, соединить круг полустолбиком в 1-й столбик без накида, 1 воздушная петля, повернуть;

2—7-й круги: столбик без накида в каждый из 84 столбиков без накида, соединить круг полустолбиком в 1-й столбик без накида, 1 воздушная петля, повернуть;

8-й круг (основа отделки): столбик без накида — в следующий столбик без накида, [1 воздушная петля, пропустить следующий столбик без накида, столбик без накида — в каждый из следующих 2 столбиков без накида] 27 раз, 1 воздушная петля, пропустить следующий столбик без накида, столбик без накида — в последний столбик без накида, соединить круг полустолбиком в 1-й столбик без накида — 28 промежутков, 1 воздушная петля и 28 пропущенных столбиков без накида; 1 воздушная петля, повернуть;

9-й круг: столбик без накида — в следующий столбик без накида, [столбик без накида — в следующий промежуток, 1 воздушная петля, столбик без накида — в каждый из следующих 2 столбиков без накида] 27 раз, столбик без накида — в следующий промежуток, 1 воздушная петля, столбик без накида — в последний столбик без накида, соединить круг полустолбиком в 1-й столбик без накида — 84 петли, 1 воздушная петля, повернуть;

10—41-й круги: повторить 2—9-й круги 4 раза. Закрепить нить.

Отделка бусинами: вяжется в соединенный круг нитью в одной сложение.

Для прикрепления бусины снять петлю с крючка № 3,25, надеть 1 бусину на стальной крючок № 0,60, ввести его в снятую петлю, туго затягивая, протянуть петлю через бусину, вытянуть петлю к прежнему крючку, снова ввести крючок в петлю, затянуть и продолжать вязание.

Тонкие крючки, как правило, изготавливают из металла и различают по номерам от 14 до 00. Более толстые крючки делают из алюминия, пластмассы, дерева и различаются по буквам: от В (2,5 мм) до Р (16 мм).

1-й ярус: перевернуть сумку.

1-й круг (изнаночная сторона): крючком № 3,25 ввести нить полустолбиком в 1-й пропущенный столбик без накида 7-го круга сумки после соединительной петли, 1 воздушная петля, столбик без накида — в тот же столбик без накида, [3 воздушные петли, столбик без накида — в следующий пропущенный столбик без накида] 27 раз, 1 воздушная петля, столбик с накидом — в 1-й столбик без накида — 28 петель из 3 воздушных петель, считая последнюю воздушную петлю и столбик с накидом, как 1 петлю.

2-й круг: полустолбик — в последнюю петлю, 3 воздушные петли, столбик с 2 накидами — в ту же петлю, [2 воздушные петли, 5 столбиков без накида — в следующую петлю из 3 воздушных петель, 2 воздушные петли, (2 столбика с 2 накидами, 2 воздушные петли, 2 столбика с 2 накидами — «ракушка») — в следующую петлю из 3 воздушных петель] 13 раз, 2 воздушных петли, 5 столбиков без накида — в следующую петлю из 3 воздушных петель, 2 воздушные петли, 2 столбика с 2 накидами — в 1-ю петлю, 1 воздушная петля, столбик без накида — в 3-ю воздушную петлю начальных 3 воздушных петель — 14 «ракушек», считая последнюю воздушную петлю и столбик без накида, как 1 промежуток.

3-й круг: полустолбик — в последний промежуток, 3 воздушные петли, столбик с 2

накидами — в тот же промежуток, (3 воздушные петли, пропустить следующий столбик без накида, столбик без накида — в каждый из следующих 3 столбиков без накида, 3 воздушных петли [3 столбика с 2 накидами, 2 воздушные петли, 3 столбика с 2 накидами) — в промежуток 2 воздушных петель следующей «ракушки»] 13 раз, 3 воздушных петли, пропустить следующий столбик без накида, столбик без накида — в каждый из следующих 3 столбиков без накида, 3 воздушных петли, 3 столбика с 2 накидами — в 1-й промежуток, 1 воздушная петля, столбик без накида — в верх начальных 3 воздушных петель. Закрепить нить для круга с бусинами.

Примечание: ярусы можно формировать и без использования бусин. В этом случае «ракушки» 4-го круга выполняют так: (4 столбика с 2 накидами, 2 воздушные петли, 4 столбика с 2 накидами) — в промежуток 2 воздушных петель предыдущего круга.

4-й круг (с бусинами): полустолбик — в последний промежуток 3 воздушных петель, 3 столбика с 2 накидами — в тот же промежуток, [4 воздушных петли, пропустить следующий столбик без накида, столбик без накида — в следующий столбик без накида, 4 воздушные петли, (4 столбика с 2 накидами, прикрепить бусину, 1 воздушная петля, 4 столбика с 2 накидами) — в следующий промежуток] 13 раз, 4 воздушные петли, пропустить следующий столбик без накида, столбик без накида — в следующий столбик без накида, 4 воздушные петли, 4 столбика с 2 накидами — в 1-й промежуток, прикрепить бусину, 1 воздушная петля, полустолбик — в воздушную петлю 3 начальных воздушных петель. Закрепить нить.

2-й ярус: вязать вдоль 15-го круга сумки, вводя нить в 1-й пропущенный столбик без накида перед прикреплением, вязать 4 круга отделки так же.

3-й ярус: вязать вдоль 23-го круга, вводя нить в 1-й пропущенный столбик без накида перед прикреплением (с 1-м ярусом), вязать отделку так же.

4-й ярус: вязать вдоль 3-го круга сумки, как 2-й ярус.

5-й ярус: вязать вдоль 39-го круга сумки, как 3-й ярус.

Обшивка:

1-й ряд (лицевая сторона): крючком № 3,75 ввести нить в центр 1 стороны, пропустить 8 следующих столбиков без накида, соединить полустолбиком в следующий столбик без накида, 1 воздушная петля, столбик без накида — в тот же столбик без накида, столбик без накида — в каждый из следующих 25 столбиков без накида — 26 петель, 1 воздушная петля, повернуть.

Чтобы удалить прилипшую к вязаному полотну жевательную резинку, положите изделие в пакет и уберите в морозильник. Через час жвачка застынет, и ее можно будет легко отлепить. Оставшееся пятно нужно намылить и прополоскать.

2—10-й ряды: 1 воздушная петля, столбик без накида — в каждую петлю, 1 воздушная петля, повернуть.

Держа последнюю петлю на крючке, оставить конец длиной 25,5 см с лицевой стороны ручки, уложить обшивку в сумку через ручку, пропустив крючок и нить через центр ручки, повернуть. С изнаночной стороны на уровне петель 10-го ряда обшивки до 1-го ряда: \* ввести крючок в столбик без накида 10-го ряда под 2 «тело» соответствующего столбика без накида 1-го ряда, провязать 1 полустолбик; повторять с \* до конца ряда. Закрепить нить. Повторить с другой стороны сумки. Прошить края и отпарить оборки.

*Вам потребуется:*

100 г кордовой лески, крючок № 2.

*Ход работы:*

Сумка состоит из 36 мотивов, соединенных между собой.

Для мотива связать цепочку из 10 петель и сомкнуть ее в кольцо.

1-й круг — 2 воздушные петли, 15 столбиков без накида (крючок вводить в кольцо).

2-й круг — 8 воздушных петель (только в начале ряда), 1 столбик с накидом на 2-м столбике основания, 5 воздушных петель, 1 столбик пропустить, а на 2-м связать столбик с накидом и т. д. (вместо 7 столбиков и 5 петель между ними). После 7-го столбика связать 5 воздушных петель, ввести крючок в 3-ю петлю цепочки из 8 петель и сразу протянуть нитку через цепочку и петлю, находящуюся на крючке.

3-й круг — 4 воздушные петли вместо 1-го столбика, 4 столбика с 2 накидами (крючок ввести под 1-ю цепочку), 10 воздушных петель, 5 столбиков с 2 накидами (крючок ввести под 2-ю цепочку), 4 воздушные петли, 5 столбиков (крючок ввести под 3-ю цепочку) и т. д. Нитку обрезать и вязать 2-й мотив.

При выполнении последнего ряда 2-го мотива соединить его с 1-м. Для чего последовательно сомкнуть 3 цепочки (2 из 10 петель и 1 из 4 петель) одного мотива с 3 цепочками другого. Так вязать мотивы по горизонтали. К ним присоединять мотивы 2-го и 3-го рядов. Ряды сомкнуть в кольцо. Так вывязать основную часть сумки.

Затем вдоль верхнего края сумки связать цепочки из 9 петель и столбики без накида, вводя крючок под цепочки из 4 петель и в соединения между мотивами. Под каждую цепочку связать 9 столбиков без накида, потом 5 рядов — столбиками с накидом.

В 1-м ряду 2 столбика и 1 воздушную петлю между ними — «рогатку» — вязать на каждой 3-й петле основания, далее «рогатки» выполнять, вводя крючок между «рогатками» предыдущего ряда.

Последний ряд обвязать столбиками без накида: 2 столбика, вводя крючок под воздушную петлю «рогатки», и 1 столбик между ними. Связать еще 5 столбиков без накида на каждой петле основания. Петли последнего ряда выполнять слева направо.

Связав все это, начать нижнюю часть сумки. Вдоль нижнего края мотивов выполнять цепочки из 5 петель, столбики без накида: в цепочку между мотивами, на 1-м из 4 столбиков мотива, под цепочку из 4 петель мотива, на последнем столбике 2-й группы столбиков мотива и т. д. под каждую цепочку свяжите 4 столбика без накида и 9 рядов «рогаток». В первом ряду связать «рогатки» на каждом 3-м столбике без накида.

Нижний край сумки обвязать 4 рядами столбиков без накида и связать 1 ряд столбиков, вводя крючок под дальние полупетли столбиков верхней и под ближние полупетли нижней частей сумки.

Низ сумки обвязать кистями в виде цепочек. Их сделать на петлях последнего ряда столбиков. Связав цепочку из 35 петель, выполнить 2 столбика без накида подряд и 2-ю цепочку из 35 петель.

Отдельно связать шнур для ручки. Изнутри к сумке пришить яркую плотную подкладку.

Поверьте, такая стильная и эксклюзивная сумка произведет впечатление не только на ваших подруг, но и на мужчин, обычно мало обращающих внимание на всякие безделушки.

Вы сразу вырастаете в их глазах, ведь в их понимании выполнить такую работу способен только талантливый и терпеливый человек — настоящая женщина.

### Сумка «Солнышко»

*Вам потребуется:*

100 г плотных ниток желтого цвета, остатки разноцветных ниток, крючок № 2, пуговицы.

*Ход работы:*

Сумка вяжется из 2 одинаковых кругов, выполненных столбиками с накидом. Сначала надо связать цепочку из 5 воздушных петель и соединить ее столбиком без накида. В образовавшийся круг связать 12 столбиков с накидом. Затем расширять круги.

1-й круг: 1 столбик с накидом. Над следующим столбиком — 2 столбика с накидом, и так по всему кругу.

2-й круг: 2 столбика с накидом. Над третьим столбиком — 2 столбика с накидом.

3-й круг: 3 столбика с накидом, над 4-м столбиком — 2 столбика с накидом и т. д.

Так вязать до того размера, который вам нужен. Верхнюю часть обвязать столбиками без накида в 5 рядов. Связав 2 одинаковых круга, вышить на них яркие цветочки или пришить красивые пуговицы.

Отдельно связать полоску-ручку. Полоска должна окантовывать сумку и формировать ручку. Связать полоску столбиками без накида нитками разных цветов, по 2 ряда каждым. Затем взять 1 круг сумки и соединить его с полоской столбиками без накида. Потом взять 2-й круг и так же соединить его с полоской. Застежку можно сделать в виде вязаной петельки и яркой пуговицы.

### Сумка «Ваза»

*Вам потребуется:*

250 г пряжи белого цвета, крючок № 3.

*Ход работы:*

Сумка прямоугольной формы выполняется филейным узором.

Связать цепочку из воздушных петель (для каждой клетки — 2 воздушные петли) и 4 петли для подъема.

1-й ряд: 1 столбик с 2 накидами в 8-ю воздушную петлю от крючка, \* 2 воздушные петли цепочки пропустить при помощи 2 воздушных петель. 1 столбик с 2 накидами — в следующую воздушную петлю \*. Повторять от \* до \*.

2-й ряд: 5 воздушных петель для подъема, в каждый столбик с 2 накидами — 1 такой же столбик. Расположенные между столбиками воздушные петли пропускать при помощи 2 воздушных петель. Каждый ряд заканчивать 1 столбиком с 2 накидами.

Связать цепочку из 145 воздушных петель и 4 воздушных петель для подъема (48 клеток) и работать по схеме. Таким образом выполнить 2 одинаковые детали. Затем соединить их вместе, обвязав по трем сторонам столбиками без накида. Для ручки связать цепочку из 10 воздушных петель (не забудьте про 3 воздушные петли для подъема) и вязать

столбиками без накида 35 см. Потом так же выполнить 2-ю ручку и пришить их на расстоянии 10 см от боковых швов.

### *Клатч «Поясок»*

*Вам потребуется:*

150 г красной пряжи (30 % хлопка, 70 % акрила) и белой пряжи (64 % вискозы, 36 % метанита), крючок № 5, потайная кнопка.

*Ход работы:*

Связать цепочку из 51 воздушной петли и вязать столбиками без накида, пока длина полотна не достигнет 60 см. Закончить работу.

Разделить получившуюся деталь на 3 равные части. Сложить 1-ю и 2-ю и сшить так, чтобы получился карман.

Середину верхней детали прошить несколькими стежками и слегка стянуть.

Декоративная полоска: белой нитью набрать цепочку из 14 воздушных петель и вязать столбиками без накида 20 см. Получившейся полоской перехватить середину верхней детали на месте шва.

Пришить потайную кнопку-застежку.

### *Сумка «Летнее утро»*

*Вам потребуется:*

150 г плотных светлых хлопчатобумажных ниток, крючок № 2,5, 2 отшлифованных палочки, 4 металлических кольца, 1 вязаный шнур, дно из плотного картона.

*Ход работы:*

Это изящная сумка, связанная из одинаковых мотивов-квадратов. Она имеет прямоугольную форму, но при желании можно менять ее высоту и ширину.

Связать 27 мотивов-квадратов. Соединить мотивы между собой, придав им форму сумки. Основу сумки обвязать по краю следующим образом.

1—3-й ряды: \* 5 воздушных петель, столбик без накида под цепочку из 5 воздушных петель предыдущего ряда и т. д. — от \* до \* конца ряда.

4-й ряд: в местах боковинок сумки повторять 3-й ряд; там, где основные плоскости сумки, вязать 10 воздушных петель вместо 5 воздушных петель предыдущего ряда.

5-й ряд: в местах боковинок связать по 2 столбика без накида под каждую цепочку из 5 воздушных петель предыдущего ряда; в местах основных плоскостей повторить 4-й ряд.

В ажурный край последнего верхнего ряда вставить 2 отшлифованные палочки длиной 25 см. На концах палочек сделать круглые дырочки и вставить в них металлические кольца. Через кольца пропустить вязаный шнур и сшить его концы. В сумку вложить доньшко.

### *Сумка «Карусель»*

*Вам потребуется:*

По 100 г акриловой пряжи красного, желтого и коричневого цветов, крючок № 3, разноцветные пуговицы, круг из плотного картона или пластика.

*Ход работы:*

Сумку делают из 2 деталей боковых поверхностей и круглого доньшка. Размеры боковой поверхности — 20 × 44 см, диаметр доньшка — 14 см.

Вязать нитями красного, желтого и коричневого цветов. Боковую поверхность начать с коричневого цвета, набрать петли (число рассчитать по образцу) и вязать 2 см изнаночной вязкой, потом вязать 6 см лицевой вязкой нитями желтого цвета, далее 2 см — изнаночной вязкой красного цвета, потом 10 см — резинкой 1 × 1, чередуя красные, желтые и коричневые нити по 2 ряда каждым цветом. Петли закрепить крючком и сделать петельки для шнура. Связать крючком доньшко коричневого цвета. Сшить сумку и вставить в петли шнуры с помпонами, сделанными из всех нитей использованных в вязке цветов. На боковую поверхность желтого цвета пришить помпоны красного и коричневого цветов диаметром около 2 см и разноцветные пуговицы.

Чтобы доньшко не прогибалось внутрь, вставить круг из плотного картона или пластика.

### *Сумка «Шахматы»*

*Вам потребуется:*

По 150 г акриловой пряжи черного и белого цветов, крючок № 3.

*Ход работы:*

Сумку делают из 2 квадратных полотен размерами 24 × 24 каждое и длинной ручки, которая одновременно является и боковой частью сумки: ее ширина — 4 см, длина — 140 см. Вязать из нитей черного и белого цветов.

Сначала связать одно квадратное полотно размерами 24 × 24 см лицевой вязкой.

1-й ряд: 2 петли черные, 2 петли белые.

2-й ряд: черные над черными, белые над белыми.

3-й ряд: черные над белыми, белые над черными.

4-й ряд, как 2-й. И получится клетчатый рисунок.

Если на вязаном изделии появилось пятно от зеленой травы или листьев, добавьте в 1 л воды 1 ст. л. нашатырного спирта и промокните эти раствором пятно с изнаночной стороны.

Другое полотно также размерами 24 × 24 см выполняется лицевой вязкой, но из отдельных квадратов (8 черных и 8 белых), которые потом сшивают. На 2 квадратах вывязать рисунок «Конь» на черном квадрате — белыми нитками, на белом квадрате — черными нитками. Крючком связать полосу шириной 4 см и длиной 140 см. Ее вшить между квадратными полотнами, а дальше она образует ручку. Длину можно регулировать пряжкой.

Свяжите клатч, кошелек или чехол для мобильного телефона, подключите фантазию, представьте себя великим модельером, и тогда вам не придется бросать тревожные взгляды на других женщин, опасаясь увидеть у них в руках такую же сумочку: ваша модель будет уникальной, единственной во всем мире.

## Клатч с воланом

*Вам потребуется:*

50 г черной акриловой пряжи, 30 г серебристо-серой акриловой пряжи, крючок № 3, 4 клепки (рис. 35).



*Ход работы:*

Черной нитью набрать 120 воздушных петель, замкнуть цепочку в кольцо и вязать по кругу 3 ряда столбиков без накида. Затем связать 5 рядов столбиками с накидом. Определить, где будут боковые стороны сумочки, и связать 6 рядов столбиками с накидом, убавляя по бокам по 1 петле. Затем связать 1 ряд столбиками без накида за внутренние края петель.

Вывернуть изделие наизнанку и соединить дно, провязав края деталей «рачьим шагом», т. е. столбиками без накида, провязанными слева направо. Для чего ввести крючок в столбик расположенного ниже ряда, но справа от крючка: головка крючка должна двигаться против часовой стрелки.

Волан: серой нитью обвязать 1 край изделия столбиками без накида. Следующий ряд вязать столбиками с накидом, равномерно прибавив по 1 столбику с накидом 4 раза. Затем связать 3 ряда столбиками с 2 накидами, прибавив по 1 столбику, по 2 столбика и по 3 столбика в местах предыдущих прибавлений. Закрепить нить.

Волан прошить нитью, чтобы зафиксировать складки. К верхнему краю изделия с изнаночной стороны пришить клепки.

## Портмоне

*Вам потребуется:*

По 50 г хлопчатобумажной темно-коричневой и бежевой пряжи, крючок № 2, пуговица.

*Ход работы:*

Задняя деталь: бежевой нитью набрать 50 воздушных петель и вязать 24 ряда столбиками без накида. Передняя деталь: коричневой нитью набрать 54 воздушные петли и вязать 26 рядов столбиками без накида, в произвольном порядке чередуя коричневую и бежевую нити.

Внутренний кармашек: коричневой нитью набрать 20 воздушных петель и вязать 16 рядов столбиками без накида.

Хлястик: коричневой или бежевой нитью набрать 8 воздушных петель и вязать 8 рядов столбиками без накида. В девятом ряду вывязать петлю для пуговицы: 2 столбика без накида, 4 воздушные петли, пропустить 4 петли, 2 столбика без накида.

10-й ряд провязать столбиками без накида.

Кармашек пришить к задней детали. Совместить переднюю и заднюю детали изделия и сшить боковые и нижнюю стороны.

Один конец хлястика пришить к верхней стороне задней детали, а к передней детали, напротив петли, пришить пуговицу.

### *Кошелек «Русская тройка»*

*Вам потребуется:*

8 катушек хлопчатобумажных или шелковых ниток № 10 бежевого цвета и немного ярких ниток для отделки, крючок № 2, вата для набивки, простая плотная ткань.

*Ход работы:*

Кошелек прямоугольной формы стягивается сверху декоративным шнурком, а снизу украшается привешенными на вязаных цепочках бубенчиками.

Начать вязание с цепочки длиной 8 см и провязать столбики с накидом по 2 сторонам цепочки. Сомкнув последний столбик с 1-м, провязать 2-й ряд столбиков, вводя крючок под дальние полупетли столбиков 1-го ряда. После чего выполнять узор, располагая ряды в одном направлении по кругу и соединяя последний столбик с 1-м.

1-й ряд: связать узор «решетка» — столбик с накидом на каждом 2-м столбике основания, между столбиками — 1 воздушная петля.

2-й ряд: провязать столбики с накидом на столбиках и под воздушные петли «решетки».

3-й ряд: выполнять мотивы из столбиков с 2 накидами следующим образом: делать 2 накида на крючок, вводить его в 1-ю петлю предыдущего ряда, протянуть петлю из рабочей нити, провязать еще 2 петли, находящиеся на крючке, затем сделать еще 1 накид, пропустить петлю в основании и ввести крючок во 2-ю петлю. Протянуть петлю из рабочей нитки, все петли на крючке провязать по 2 вместе. После чего связать 1 воздушную петлю, сделать накид на крючок, ввести его справа налево под 2 нитки столбиков в середине мотива и протянуть под ними петлю из рабочей нитки. 3 петли, находящиеся на крючке, провязать попарно. Второй мотив начинать на следующей петле предыдущего ряда.

4-й ряд: вязать столбики с накидом на столбиках и под воздушные петли связанных мотивов.

5-й ряд: выполнить решетку из столбиков с накидом.

6-8-й ряды: выполнять столбики с накидом, ввести крючок под дальние полупетли столбиков предыдущего ряда.

9-й ряд — «решетка».

10-й ряд: провязать по 2 столбика с накидом под каждую воздушную петлю.

11-й ряд: связать цепочки из 3 петель и столбики без накида между парами столбиков.

12-й ряд: провязать 4 столбика с накидом, между столбиками — по 3 воздушные петли под 1-ю цепочку предыдущего ряда, 1 столбик без накида под 2-ю цепочку, 2 воздушные петли, 1 столбик без накида под 3-ю цепочку, 4 столбика с накидом под 4-ю цепочку и т. д.

Кошелек украшен оригинальными бубенчиками. Вязать столбики без накида, вводя крючок под дальнюю полупетлю столбиков предыдущего ряда. В кольцо из нитки вязать 7 столбиков без накида и, не соединяя последний столбик с 1-м, продолжить работу. Во втором круге вязать по 2 столбика на каждом столбике 1-го круга, затем 3 ряда провязать без



прибавок и 1 ряд, сокращая каждые 2 столбика. Последние петли стянуть концом нитки после того, как набьете шарик ватой. Бубенчики можете прикрепить к кошельку цветным шнурком и украсить бусинами или пуговками.

После того как все выполнено, подшить подкладку из простой плотной ткани. Сверху вдеть длинный шнурок и стянуть им кошелек.



# Изделия в технике макраме



Макраме — это искусство узелкового плетения из веревок различных узоров и предметов.

Для создания изделий в технике макраме используют веревки из натуральных волокон (хлопок, лен, пенька, сезаль) или синтетических материалов (капроновая леска, полипропилен, синтетический шнур и соломка).

Нить для плетения должна быть жесткой и хорошо скрученной. Изделия из сильно скрученной нити отличаются четким рельефным узором, прочностью и долговечностью.

С веревками из натуральных волокон работать легче, чем с синтетикой. Вы можете сплести сумку или косметичку из хлопчатобумажных, льняных нитей, «ириса», «фиалки», а также из сутажа, суровой нитки, кордовой лески. Узлы из натуральных нитей с круглым сечением получаются наиболее фактурными, выразительными. Надо отметить, что один и тот же вид узла будет выглядеть немного по-разному в зависимости от используемых ниток.

Блестящие шелковистые синтетические нити смотрятся очень красиво, но работать с ними нелегко. Узлы из таких веревочек постоянно скользят и развязываются, поэтому затягивать их надо очень туго.

Для плетения сумок можно использовать также шерстяную пряжу, но она должна быть туго скрученной.

Изделия, выполненные в технике макраме, требуют особого ухода. Стирать такие вещи надо в растворе порошка, соответствующего видам нити. Плетеное изделие нельзя тереть, скручивать и тем более класть в стиральную машину. Загрязнения удаляют только вручную, с помощью мягкой поролоновой губки. Если сумка сплетена из прочных грубых нитей, вместо губки можно использовать жесткую щетку.

Для создания крупных изделий в технике макраме часто используют грубые жесткие веревки. Плести из них трудно, поэтому работать с таким материалом лучше в тонких трикотажных перчатках.

Постиранное изделие надо тщательно прополоскать, несколько раз сменив воду. Плетеную сумку ни в коем случае нельзя отжимать! Ее следует завернуть в махровое полотенце или другую ткань, хорошо впитывающую влагу. Расправив и просушив изделие,

его необходимо отутюжить. Для чего положить сумку на мягкую поверхность (например, на полотенце) лицевой стороной вниз, накрыть сложенной вдвое мокрой марлей и слегка прикладывать утюг. Нажимать им на изделие или водить по поверхности нельзя, чтобы не повредить узлы. Когда марля станет слегка влажной, ее следует убрать и оставить изделие сохнуть естественным путем.

# Сумки в технике макраме

Если вы владеете техникой макраме, то сможете без труда сплести красивую сумку или изящную косметичку.

## Черная сумка

*Вам потребуется:*

Синтетические нити черного цвета в несколько сложений общей длиной 65 м, 2 металлических колечка, кусок черной подкладочной ткани размерами 42 × 20 см.

*Ход работы:*

Нарезать нити: 1 нить — 60 см, 2 нити — по 2 м, 2 нити — по 4 м, 5 нитей — по 25 см (для застежки «пуговичка»), 6 нитей — по 40 см, 28 нитей — по 1,6 м.

Ручка: взять 2 нити по 4 м. Закрепить их на одном из колечек за середину «замочком наизнанку». Плести витыми цепочками, чередуя их с плоскими: витая цепочка — в 4 оборота, плоская цепочка — из 4 квадратных узлов. Рабочие концы готовой ручки закрепить репсовыми узлами на 2-м колечке. На оставшихся концах сделать кисть длиной 9 см с помощью дополнительных нитей.

Взять нить длиной 60 см, продеть ее в колечки, чтобы получить основу для плетения сумки. Сложить нить пополам и закрепить «замочком наизнанку» в колечке с кистью. В другом колечке завязать репсовые узлы и сделать кисть длиной 9 см.

На основу навесить нити для плетения лицевой части сумки. Закрепить «замочком наизнанку» 12 нитей по 1,6 м. Таким образом в работе будут 24 конца. Плести сумку на подушке, закалывая иголками по бокам плетеного полотна, и туго затягивать узлы. Сумку плетут узором «шахматка», а на лицевой стороне делают узор из 3 ромбов.

Взять нить длиной 40 см, заколоть ее иголками на подушке и завязать на ней рабочими концами (24 штуки) ряд горизонтальной бриды. Затем сплести узор «шахматка», чередуя 6–5 узлов в рядах. Всего сплести 5 рядов. В 6-м ряду завязать только 2 квадратных узла: между 2-м и 3-м и между 4-м и 5-м узлами 5-го ряда «шахматки». Раскрыть 3 ромба под 5-м ромбом «шахматки»: 1-й ромб — между 1-м и 2-м квадратными узлами, 2-й — между 3-м и 4-м, 3-й — между 5-м и 6-м. В ромбах сплести 3 диагональные бриды. Закрыть ромбы.

Между ромбами завязать по 1 квадратному узлу (1-й ряд «шахматки»). Во 2-м ряду — 6 узлов. Плести «шахматку на уголок» до 3 квадратных узлов в ряду.

Взять дополнительную нить длиной 40 см, заколоть на подушке и завязать под сеточкой «шахматки» 24 рабочими нитями 1 ряд брид. Для 2-го ряда брид взять еще 1 дополнительную нить длиной 40 см.

Чтобы жесткие грубые нити из натуральных волокон стали мягче и эластичнее, перед началом работы их рекомендуется прокипятить и высушить.

Отложить работу.

Верхний клапан и задняя сторона сумки: начать выполнение с петли для застежки. Взять 2 нити длиной 2 м, обозначить середину и заколоть на подушке. По обе стороны от середины нити завязать по 8 узлов «горизонт», сложить цепочку пополам и завязать

квадратный узел. Полученную петлю в 6 см заколоть на подушке, взять по 1 крайней нити и прикрепить их с наклоном вправо и влево. Навесить 16 нитей по 1,6 м, по 8 на каждую из 2 нитей, «замочком наизнанку». Две оставшиеся нити от квадратного узла расположить с наклоном и завязать ряд диагональных брид 32 рабочими нитями. Разделить рабочие нити по 4 и завязать 8 квадратных узлов. Сплести «шахматку» из 5 рядов. В процессе плетения «шахматки» завязывать на 2 крайних нитях слева и справа узел «фриволите» нитями 1-го и 8-го узлов. Закрепить все 36 рабочих нитей на основе между колечками с помощью репсовых узлов.

Взять нить длиной 40 см, заколоть ее на подушке и провязать всеми рабочими нитями ряд горизонтальной бриды.

Задняя сторона сумки по размерам равна передней; плетется сеточкой «шахматки». На двух дополнительных нитях по 40 см провязать внизу, под «шахматкой», 2 ряда брид.

Соединить переднюю и заднюю стороны сумки по бокам: на верхних дополнительных нитях с завязанной горизонтальной бридой закрепить с каждой стороны по 2 нити длиной 60 см. На концах дополнительных нитей сделать кисть с обеих сторон сумки.

На 4 рабочих концах завязать квадратные узлы, продев нити в петельки от узлов сеточки «шахматки». В результате боковые края сумки будут сшиваться. Плести таким способом до нижних брид. Затем объединить в кисть концы 4 боковых нитей и концы нижних брид (4 дополнительные нити). Повторить с другой стороны изделия.

Донышко: в нижней части сумочки, под 2 рядами брид, сделать 14 кистей, объединив рабочие концы.

Отдельно сделать еще 4 кисти и попарно закрепить их по бокам сумки.

Таким образом должны получиться по 5 кистей с правой и левой сторон изделия и 14 кистей внизу.

Отдельно сплести узор «пуговка», закончить его кистью и прикрепить в среднем ромбе, чтобы получилась застежка.

По размерам сумки выкроить детали подкладки, сшить их вручную или прострочить на машинке их по боковым и нижней сторонам. Готовую подкладку пришить к верхнему краю сумки с изнаночной стороны.

### *Сумка «Песнь друидов»*

*Вам потребуется:*

Веревка толщиной 2–3 мм и длиной 85 м, кольцо диаметром 4 см, небольшой деревянный шарик с отверстием около 6–7 мм (рис. 36).



*Ход работы:*

Нарезать из веревки: 1 нить — 470 см (основа), 17 нитей — по 450 см.

Сумка: нити по 450 см, закрепить на переднюю часть основы двойной навеской: сложить нить пополам и поместить петлей вверх под основу; перегнуть петлю вперед на основу; продеть оба конца нити в петлю и потянуть их вниз, затянув петлю. Каждый из концов отдельно накинуть на основу, обогнуть ее и вытянуть поверх образовавшейся снизу петли. В результате должны получиться 36 концов, в том числе 2 конца от основы.

Распределить концы по 4 штуки и сплести сетку из двойных плоских узлов длиной 50 см. Закончить сетку четным рядом.

Со следующего, нечетного ряда начать плетение ромба из свободных нитей. Для чего сплести сначала 4 узла, следующие 4 нити оставить свободными, закончить ряд 4 узлами. В следующем ряду оставить 8 свободных нитей. Плести так, пока внутри ромба не образуются 20 свободных нитей. Сплести из них узор: на 4 средних нитях выполнить цепочку из 3 двойных плоских узлов, приложить кольцо и оплести его репсовыми узлами из 8 нитей (4 конца от цепочки и по 2 соседних свободных конца). В середине кольца на 2 свободных нитях закрепить деревянный шарик. Под кольцом на 4 средних нитях сплести 3 двойных плоских узла. По обе стороны от кольца заплести по 4 нити в цепочки из 3 двойных плоских узлов. Оставить свободными по 2 крайних нити. Доделать нижнюю часть ромба.

Доплести сетку в форме угла из двойных плоских узлов. Отступить от концов нитей 6 см вниз и завязать узлы «капуцин».

Отпарить полотно с изнаночной стороны.

Ручки: взять 3 нити по 450 см. Готовое полотно сумки сложить пополам изнаночной стороной внутрь. Отступить вниз от начала плетения 25 см.

В месте сгиба справа по краю полотна закрепить 3 нити по 450 см, сложенные пополам. Для чего сложить нить пополам, положить на основу петлей вверх, перегнуть петлю назад за основу, продеть в петлю оба конца нити и потянуть за них вниз, затянув петлю. Навесить нити на крайние свободные нити между нечетными рядами полотна. В результате образуются 6 нитей для плетения боковинок сумки.

На каждых 3 нитях завязать по двойному плоскому узлу: левый — с перекладинкой слева, правый — с перекладинкой справа. На 4 нитях под ними сплести тройной плоский узел. Затем зацепить по 1 крайней нити за свободные нити основного полотна и завязать 2 двойных плоских узла.

Аналогичным образом сплести правую боковую сторону сумки, обязательно выполнив

крайние узлы с противоположными перекладинами.

Продолжать плетение узором на 6 нитях, пока длина ручки не достигнет 1 м, после чего отпарить изделие через мокрую марлю.

Сплести 2-ю боковинку сумки, используя оставшиеся концы от ручки. Плести ими ту же тесьму, цепляя крайние от нее нити за крайние свободные нити основного полотна сумки на уровне 1-й боковины. Остатки нити убрать на изнаночную сторону.

### *Сумка-торба*

*Вам потребуется:*

Шелковый шнур толщиной 2,5 мм и длиной 160 м (рис. 37).



*Рисунок 37. Сумка-торба*

*Ход работы:*

Сумка: нарезать 52 нити по 3 м, сложить их попарно и завязать каждую пару посередине простым узлом.

Приколоть каждую сдвоенную нить за узел на рабочую подушку, расположив их в горизонтальный ряд. На 4 концах под простым узлом завязать двойной плоский узел. Повторить ряд таких же узлов, расположив их в шахматном порядке по отношению к предыдущим. Плетение замкнется в круг.

Отколоть работу от подушки и далее плести вкруговую. Сплести 26 цепочек из 3 двойных плоских узлов, а затем 25 см сетки «шахматки».

Донышко: выделить на полотне каждый 4-й узел (всего 6 штуки), сплести на нитях от этих узлов вкруговую 2 ряда сетки «шахматки».

Оставшиеся концы убрать внутрь сумки. Полотно стянется, благодаря чему сумка приобретет форму торбы.

Далее внутри сумки собрать в 1 пучок все нити, оставшиеся от работы, туго перевязать их, подрезать и подклеить концы.

В узлы под цепочками вдеть шнур и стянуть им верхнюю часть сумки.

Концы украсить «сережками».

Ручка: плести бисерной цепочкой «змейкой» и прикрепить к изделию.

### *Белая сумка*

*Вам потребуется:*

Белый синтетический шнур толщиной 5 мм и длиной 281 м, белый шелковый шнур толщиной 5 мм и длиной 30 м.

*Ход работы:*

Ручки (2 детали): для каждой из деталей отрезать по 2 синтетические нити длиной 6 м и по 3 шелковые нити длиной 110 см. Шелковые нити расположить на подушке вертикально и заколоть посередине. По обе стороны от них расположить по 1 синтетической нити. В обе стороны от крепления сплести двойными плоскими узлами по 8 см витой цепочки и закончить плетение с обеих сторон плоской цепочкой по 15 см. Свернуть ручку кольцом и сшить. Аналогичным образом сплести 2-ю ручку.

На среднюю часть каждой ручки со стороны шва навесить сложенные пополам 24 синтетические нити длиной по 4 м. Для чего сложенную пополам нить поместить петлей вверх под основу, перегнуть петлю вперед на основу, продеть оба конца в петлю и потянуть их вниз, затянув петлю. Распределить нити по 4 и сплести 12 цепочек из 3 двойных плоских узлов. Перераспределить нити: на 2 крайних слева и справа выполнить по цепочке «змейке» длиной 2 см, на остальных сплести 11 витых цепочек по 6 одинарных плоских узлов каждая. В результате получится бордюры.

Аналогичное плетение выполнить на второй ручке.

Передняя и задняя стороны сумки: шелковую нить длиной 75 см (нить основы) свернуть кольцом, сшить его и навязать на него репсовыми узлами 48 нитей от ручек. Для плетения боковины оставить на основе свободными по 7 см.

Передняя сторона сумки: распределить нити на 4 группы по 12 штук. На нитях крайней левой группы выполнить ажурный цветок из овальных брид, каждый лепесток которого сплести на 6 нитях. Расстояние между его верхним и нижним краями 1 см. На 12 соседних нитях сплести фрагмент из 8 горизонтальных брид. Чтобы создать для них основу, взять шелковую нить длиной 5 м, закрепить ее справа от цветка и сплести 1-ю бриду, уложив основу слева направо. Затем развернуть ее справа налево и доплести фрагмент. На следующих 12 нитях повторить ажурный цветок, а после него — фрагмент из брид, используя еще 1 шелковую нить длиной 3 м. В результате получится 1-й ряд узора сумки.

Во 2-м ряду узор располагать в шахматном порядке. При выполнении левого фрагмента из брид натянуть нить основы горизонтально справа налево относительно такого же левого фрагмента 1-го ряда и наплести на нее 12 нитей от верхнего левого ажурного цветка. Сплести еще 9 брид, после чего нить основы останется справа. На 12 соседних нитях сплести цветок.

Для 1-й бриды следующего фрагмента из них использовать нить основы правого фрагмента 1-го ряда, расположив ее горизонтально справа налево. Навязать на нее одну из нитей от верхнего цветка. Повернуть основу для выполнения 2-й бриды, зацепив ее при этом за место поворота нижней бриды верхнего фрагмента. Сплести еще 9 брид, после чего нить основы останется справа.

В конце 2-го ряда сплести еще 1 цветок.

3-й ряд выполнить, как 1-й, а 4-й — как 2-й.

Используя остаток основы левого фрагмента из брид 4-го ряда, сплести половину дна сумки из 6 горизонтальных брид, наплетая каждый раз на основу все 48 нитей от передней стороны сумки.

Аналогичным образом сплести заднюю сторону сумки, закончив ее 6 бридами 2-й



половины дна.

Вывернуть сумку наизнанку и связать попарно противоположные концы ее дна.

Боковинки: выполнить плотное плетение из горизонтальных брид. Для каждой детали навесить 7 сложенных пополам нитей длиной по 430 см. Для чего сложенную пополам нить поместить петлей вверх под основу, перегнуть петлю вперед на основу, продеть оба конца в петлю и потянуть их вниз, затянув петлю.

Закрепить нити на свободной части основы между бордюрами передней и задней сторон сумки. Далее плести 37 горизонтальных брид вплотную друг к другу. В качестве основы для них использовать дополнительную шелковую нить длиной 3 м. Поворачивая основу, каждый раз цеплять ее за крайние нити передней и задней сторон сумки.

Готовые боковинки сшить с дном сумки.

### *Красная сумка*

*Вам потребуется:*

Красный сугаж длиной 360 м, 4 металлических кольца диаметром по 1,5 см (для крепления ручек) (рис. 38).



*Рисунок 38. Красная сумка*

*Ход работы:*

Сложить вместе 8—10 нитей длиной по 60 см, протянуть их через 4 кольца, соединить концы нитей и сшить их. В результате получится основа для плетения сумки.

Нарезать 64 нити длиной по 550 см и 1 нить длиной 6 м.

Нить длиной 6 м сложить вдвое и закрепить на основе одинарным плоским узлом так, чтобы оба ее конца расположились параллельно основе.

Складывая нити по 550 см пополам, по одной закреплять их на основе. Для чего сложить нить пополам, поместить на основу петлей вверх, перегнуть петлю назад за основу, продеть в петлю оба конца нити и потянуть их вниз, чтобы затянуть узел. Эти узлы чередовать с одинарными плоскими узлами (то левым, то правым) и завязывать нитью длиной 6 м. В результате каждая навешенная нить должна оказаться в середине двойного плоского узла.

На передней и задней сторонах сумки между парами колец оставить расстояние 13 см.

Вплотную к основе выполнить круговую 6 рядов горизонтальных репсовых узлов,

причем завязывать их каждым концом на дополнительной узелковой нити длиной 350 см.

Если вы не в состоянии найти нити нужных оттенков, то можете окрасить нити самостоятельно, используя краски для пасхальных яиц или современные текстильные краски.

Вывернуть работу наизнанку и распределить нити на группы по 16 штук. В каждой группе репсовыми узлами сплести сетку из 4-лепестковых цветков, сплетенных диагональными бридами. Каждый лепесток плести из 5 параллельных брид. Два верхних лепестка соединить репсовым узлом, завязав его узелковыми нитями от 5 сходящихся в середине брид. Свободные нити между соседними цветками переплестать между собой по 4 средних.

Сетку плетут вкруговую, пока она не достигнет 25 см.

Вывернуть работу на лицевую сторону, сплести вкруговую 7 рядов горизонтальных репсовых узлов, завязывая их каждым концом на дополнительной узелковой нити длиной 4 м.

Вывернуть работу наизнанку и связать попарно концы с противоположных концов сумки. Подрезать нити, оставив бахрому длиной 10 см.

### *Кошелек-косметичка в технике макраме*

*Вам потребуется:*

Сутаж длиной 63,5 м.

*Ход работы:*

Нарезать 1 нить длиной 30 см, 2 нити — по 1 м, 4 нити — по 280 см, 20 нитей — по 250 см.

Закрепить на подушке нить длиной 30 см в горизонтальном положении и навесить на нее сложенные пополам нити. Для чего сложенную пополам нить поместить петлей вверх под основу, перегнуть петлю вперед на основу, продеть оба конца нити в петлю и потянуть их вниз, затянув узел. Нити навешивать в следующем порядке: 2 нити — по 280 см, 10 нитей — по 250 см, 2 нити — по 280 см, 10 нитей — по 250 см.

Передняя сторона: плести на левых 10 нитях по 250 см (20 концов). Наложить друг на друга 1-й и 20-й концы (считая слева направо) и на образовавшейся под наборным рядом сдвоенной узелковой нити выполнить средними концами горизонтальную 18-ю бриду.

Распределить концы по 4 штуки, выполнить 5 брид, наклоненных к середине под углом 45° слева направо. Затем плести горизонтальную бриду на сдвоенной узелковой нити.

Еще раз распределить концы по 4 и выполнить 5 брид, наклоненных к середине под углом 45°, но уже справа налево. Затем повторить горизонтальную бриду на сдвоенной узелковой нити.

Отложить по 2 крайних правых и левых конца. На оставшихся 16 концах сплести двойными плоскими узлами сетку уголко. Узлы в рядах распределять по следующей схеме: 4, 3, 2, 1.

Вторую нить с левого края наклонить слева направо к середине под углом 45° и выполнить на ней бриду 8 левыми концами от сетки. Еще 8 концов наплести на 1-ю нить с

левого края, расположив ее параллельно 1-й бриде. Аналогичным образом сплести 2 параллельные наклонные справа налево бриды на 2 крайних нитях, навязав на каждую по 10 концов: 8 концов от сетки и 2 узелковые нити от 2 левых брид.

Многие узлы пришли в макраме из парусного флота: морские узлы были столь красивыми и оригинальными, что мастера макраме использовали их для создания плетеных изделий. Среди других достоинств морских узлов — их высокая прочность.

На 8 левых концах работы в шахматном порядке завязать двойные плоские узлы, расположив их в рядах следующим образом: 1–1—2—1–1. На 8 правых концах завязать такие же двойные узлы с противоположной (правой) переключиной.

Сплести 2 пары брид, наклоненных из середины под углом  $45^\circ$  в противоположные стороны: 2 левые бриды — на 2 узелковых нитях от верхних 2 правых брид, 2 правые бриды — на 2 узелковых нитях от верхних 2 левых брид. В каждой бриде должны получиться 8 узлов.

На средних 14 концах по 2 парам наклоненных из середины брид сплести плотный ромб из 9 горизонтальных брид на сдвоенных узелковых нитях.

Первую бриду сплести на 4 средних концах (1-й и 4-й — узелковые), 2-ю бриду — на 6 концах, включая концы 1-й бриды (1-й и 6-й — узелковые), 3-ю — на 8 концах (1-й и 8-й — узелковые), 4-ю — на 10 концах (1-й и 10-й — узелковые), 5-ю — на 14 концах (1-й и 14-й — узелковые), 6-ю сплести, как 4-ю, 7-ю — как 3-ю, 8-ю — как 2-ю, 9-ю — как 1-ю.

Вторую нить с левого края развернуть слева направо под углом  $45^\circ$  к середине, выполнить на ней бриду 8 левыми концами (1 свободный и 7 концов от плотного ромба). Еще 8 концов наплести на 1-ю нить с левого края, расположив ее параллельно 1-й бриде. Аналогичным образом сплести 2 параллельные наклонные справа налево бриды на 2 крайних правых нитях, навязав на каждую по 10 концов (1 свободный, 7 концов от ромба и 2 узелковые нити от 2 левых брид).

На восьми левых концах работы в шахматном порядке завязать двойные плоские узлы, расположив их в рядах следующим образом: 1–1—2—1–1. На 8 правых концах завязать такие же двойные узлы с противоположной (правой) переключиной.

Сплести 2 пары брид, наклоненных из середины под углом  $45^\circ$  в противоположные стороны: 2 левые бриды — на 2 узелковых нитях от верхних 2 правых брид, 2 правые бриды — на 2 узелковых нитях от верхних 2 левых брид. В каждой бриде должны получиться 8 узлов.

На средних 16 концах под 2 парами наклоненных из середины брид сплести двойными плоскими узлами сетку уголком: 1–2—3—4.

Наложить друг на друга 1-й и 20-й концы (считая слева направо) и сплести горизонтальную бриду на сдвоенной узелковой.

Распределить концы по 4 штуки и сплести 5 брид, наклоненных слева направо под углом  $45^\circ$  к середине. Под каждой бридой наклонить 2-й конец (считая сверху вниз) под углом  $45^\circ$  справа налево к середине и наплести на каждую по 4 левых конца (в 1-й бриде слева будет только 1 узел).

Всеми концами выполнить горизонтальную бриду на сдвоенной узелковой нити.

Задняя сторона: плести на правых 10 нитях по 250 см (20 концов) так же, как переднюю

сторону.

Боковые стороны (2 детали): плести 4 свободными нитями по 280 см (8 концов). 1-ю сторону сплести на 4 левых концах, выполнив ими 40 горизонтальных брид на дополнительной узелковой нити длиной 1 м. Для чего заколоть узелковую нить слева под наборным рядом и выполнить 1-ю бриду слева направо. Затем повернуть узелковую нить справа налево и выполнить 2-ю бриду вплотную к 1-й. Аналогичным образом сплести остальные бриды. Вторую боковую сторону плести так же.

Отколов работу от подушки, связать концы основы наборного ряда.

Донышко: начать с лицевой стороны. Перекинуть друг на друга по крайнему противоположному концу боковых сторон изделия и на получившуюся сдвоенную узелковую нить наплести горизонтальными репсовыми узлами 20 концов лицевой стороны.

Аналогичным образом выполнить 2-ю бриду вплотную к 1-й, используя еще 2 конца от боковых сторон.

Перевернуть работу на изнанку и выполнить 2 горизонтальные бриды на сдвоенных узелковых, выполнить их 20 концами изнаночной стороны на 2 свободных концах от боковых сторон.

Остатки нити протянуть с помощью крючка внутрь косметички и пришить боковины к передней и задней сторонам.

### *Сумка «Весенний венок»*

*Вам потребуется:*

96 кусков сутажа шириной 2 мм и длиной по 3 м, 10 кусков — по 182 см, шелковые нитки, фанера шириной 29 см и равная длине сумки.

*Ход работы:*

Из кусков по 182 см сшить кольца. Для чего сложить их так, чтобы 1 конец был длиннее другого на 5 см. Этим остатком замкнуть кольцо и прошить наложение нитками.

Из большого кольца сделать маленькое, сложив его втрое, и надеть на фанеру шириной 29 см.

После чего закрепить на кольце 96 кусков тесьмы. Каждый кусок складывать концами вместе, а образовавшуюся петлю продевать под тесьмой кольца сверху вниз. Концы протащить в петлю и затянуть узел. Каждый конец тесьмы завязать петлей слева и справа от узла.

После того как все 96 кусков будут привязаны к первому кольцу, надеть второе кольцо и опустить его ниже завязанных узлов. Придерживая левой рукой кольцо, правой затянуть на нем каждый конец сутажа: первый конец — 2 раза, второй — 1 раз и т. д. В итоге должен получиться ровный выпуклый валик.

Далее один конец нити натянуть левой рукой, другой взять в правую. Завязать 5 петель правой рукой на натянутом конце. Образовавшиеся петли сдвинуть вверх. Надеть третье кольцо и выполнить валик.

Каждый прием выполнять по всему кольцу, работу продвигать справа налево.

Далее оформлять кайму из 18 четырехлепестковых цветков. Сначала плести верхний ряд лепестков, а затем нижний. Каждый лепесток состоит из 3 рядов узелков. Отсчитать 12 концов и переплести 2 средних конца. После чего начать плести левый лепесток. Первый

конец тесьмы натянуть правой рукой в направлении слева — сверху вниз — направо (по диагонали), остальные 5 завязать на нем поочередно левой рукой. Каждый конец при этом обвивать вокруг натянутой тесьмы дважды. Витки укладывать плотно друг к другу. Далее натянуть правой рукой конец слева, а левой рукой завязать на нем остальные 5 концов. Повторить тот же прием, выполнив третий ряд узелков. Делая ряды второго лепестка, конец тесьмы натягивать левой рукой, а узелки завязывать правой.

Готовые лепестки связать двойным узлом и начать выполнять нижний ряд лепестков. Узелки левого лепестка завязывать правой рукой, а правого — левой.

Если вам надо распустить старое немного свалявшееся вязаное полотно, посыпьте его тальком или детской присыпкой. Благодаря такой обработке волокна будут легче отделяться друг от друга.

Прежде чем выполнять третий лепесток, переплести первый конец тесьмы второго цветка с последним концом первого цветка.

Закончив цветки, надеть четвертое кольцо для валика и выполнить его, переплетая концы тесьмы между лепестками цветков. Далее, после столбиков и валика, описанных выше, идет кайма из двух рядов цветков. При этом выполняют 4 ряда лепестков, переплетая концы тесьмы между цветами. Далее снова следуют валик, столбики, валик и ряд цветов.

Заканчивают сумку узкой полоской из валика, столбиков и двух рядов валиков.

По окончании работы сумку снимают с фанеры, складывают пополам, а концы одной половины связывают двумя узлами с концами другой половины.

Лишнюю тесьму надо отрезать. Ручки для сумки можно связать крючком или сплести и закрепить на сумке.



# Изделия из бисера



Бисероплетение было известно уже в Древнем Египте за несколько тысяч лет до нашей эры. С тех пор искусство создания украшений и предметов из бисера почти не претерпело изменений. Мастерицы по-прежнему плетут вещи невиданной красоты из малюсеньких шариков. Конечно, за тысячелетия изменилась технология изготовления самого бисера, появились новые виды бисера и нитей для бисероплетения.

Современный бисер делают из стекла, пластмассы, кости или металла. Формы, размеры и цвета бисера неисчислимы. Размеры бисера обозначаются номерами от 5 до 11; причем чем крупнее бисер, тем меньше его номер. При создании изделия можно использовать бисер только одного размера или сочетать бисер разных размеров и форм.

Бисер бывает прозрачным, цветным, блестящим, матовым, перламутровым или с радужным напылением («бензиновый» бисер).

Хитрость состоит не только в том, чтобы правильно нанизать бисеринки на нить, но и в том, чтобы подобрать удачное сочетание бисера разных оттенков.

Самый дешевый бисер делают из прозрачного стекла, покрывая краской его внутреннюю поверхность, т. е. отверстие. Такой бисер быстро тускнеет, краска может осыпаться еще в процессе плетения изделия.

Более качественный, хотя и более дорогой — парчовый бисер. Его изготавливают из прозрачного или цветного стекла, а внутреннюю поверхность окрашивают яркой «парчовой» краской. Хотя краска на таком бисере держится гораздо дольше, чем на дешевом, со временем парчовый бисер тоже может потускнеть.

Если вы плетете изделие из бисера нескольких цветов, перед началом работы рассортируйте его по коробочкам. Бисер будет разложен по цветам, что облегчит и ускорит работу. Кроме того, снижается риск рассыпать бисер.

Рубленный бисер, или рубка, представляет собой не шарики, а короткие цилиндрики, диаметр которых обычно равен их длине.

Нередко бисер сочетают с более крупными бусинами. Они изготавливаются из стекла, пластмассы, дерева, кости, металла и, как и бисер, бывают разных форм, цветов и размеров.

Стеклярус — это стеклянные трубочки, размеры которых зависят от их длины.

Стеклярус бывает гладким, витым и граненым. При покупке стекляруса надо обращать внимание на его края. Слишком острые края могут перерезать не только нитку, но и даже леску.

Поэтому желательно приобретать стеклярус с оплавленными скругленными краями. Эта рекомендация касается и рубки.

Каждый материал, из которого изготавливается бисер, имеет свои достоинства и недостатки. Так, стеклянный бисер достаточно прочный, но относительно тяжелый; металлический бисер окисляется, ржавеет и способен испачкать ткань; деревянные бусины с течением времени покрываются царапинами и трескаются.

Качество изделия зависит не только от выбранного бисера, но и от нити. В современном бисероплетении используют натуральные или синтетические нити. Нити из натуральных волокон недолговечны и не слишком прочны, поэтому перед началом работы их воцат, т. е. пропускают через расплавленный парафин. Синтетические нити прочны, но не слишком упруги. Оптимальный вариант — современные армированные катушечные нити с лавсаном, сочетающие в себе достоинства натуральных и синтетических волокон.

Длина нити при плетении не должна превышать 1–1,5 м, иначе она запутается и вся работа пойдет насмарку.

Для работы с бисером используют специальные тонкие иглы. На толщину иглы указывает ее номер: чем он больше, тем игла тоньше. Самыми лучшими считаются английский и японские иглы № 11, 12, 13, причем иглы № 12 являются универсальными.

# Сумочки

Сумочки из бисера не предназначены для переноски тяжестей. Такие изделия, скорее, служат украшением, модным и стильным аксессуаром. Однако для зеркальца, губной помады или других мелочей, без которых ни одна женщина не в силах помыслить нормальной жизни, бисерная сумочка подходит как нельзя лучше. Для тех, кто уже знаком с различными техниками бисероплетения, мы предлагаем несколько интересных моделей сумочек и чехлов для мобильных телефонов.

## *Сумочка «Лилия»*

*Вам потребуется:*

1 г желтого бисера, по 2 г зеленого и светло-зеленого бисера, по 5 г белого, ярко-розового и нежно-розового бисера, 50 г персикового бисера, по 0,5 нитки аметиста и розового кварца.

*Ход работы:*

Сумка плетется в технике «мозаика», бисеринки располагаются в шахматном порядке.

По схеме сплести переднюю и заднюю стороны сумки, сшить детали по боковым и нижнему краям (рис. 39). К доньшку приплести 2 ряда подвесок: к бисеринкам передней и задней сторон сумочки.





Рисунок 39. Сумочка «Лилия»: схема плетения

Сплести шнур «мозаика» или «американский» и прикрепить его к верхнему краю сумки по бокам.

### *Простой бисерный мешочек*

*Вам потребуется:*

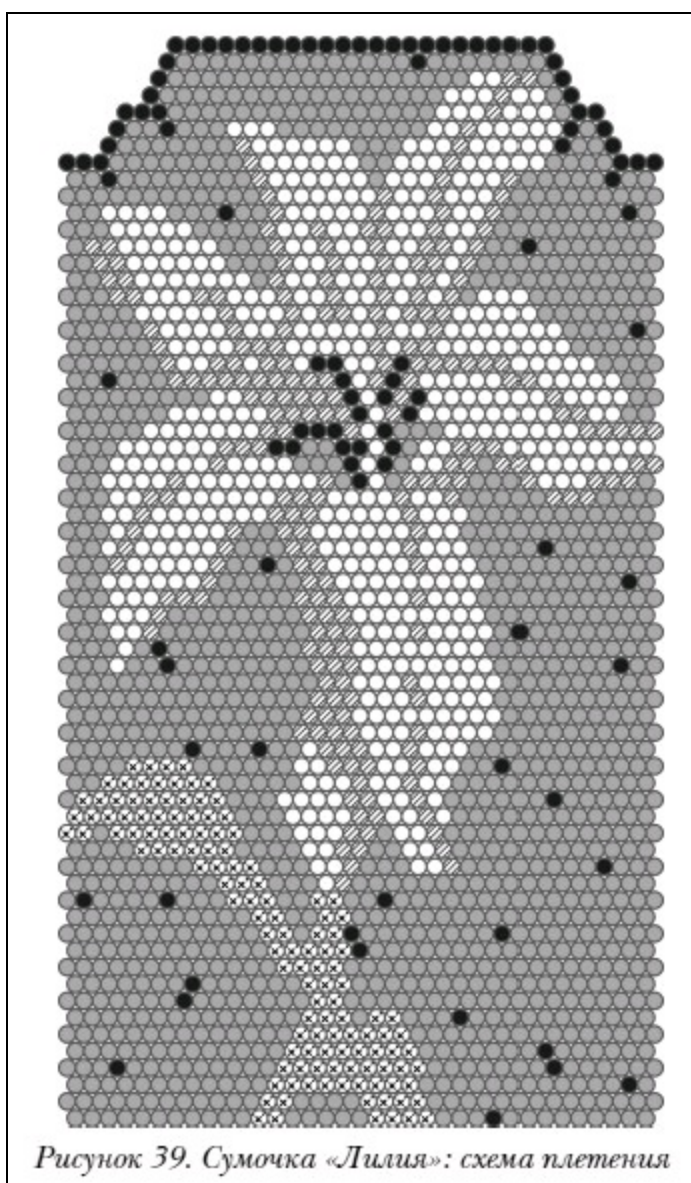
Бисер № 11, 2 граненые бусины диаметром по 4 мм, прочная нить, игла для бисера, банка или картонка от туалетной бумаги.

*Ход работы:*

Сумка выполняется круговой мозаикой.

В иглу для бисера вдеть нить длиной около 1 м. Не завязывая ее, набрать 55 бисеринок (основа изделия), замкнуть кольцо и сделать двойной узел. Надеть бисерное кольцо на банку или картонку. Сплести мешочек необходимой длины, используя технику нечетного варианта. После основного ряда каждый виток спирали должен состоять из 27 бисеринок. Сделать бахрому и прикрепить ее к бисеринкам нижнего ряда.

В технике плоской мозаики четного варианта сплести шнурок шириной в 4 бисеринки.

К 2 противоположным точкам на верхнем краю мешочка прикрепить шнурок.

Обратите внимание, что передняя и задняя стороны изделия должны состоять из

одинакового числа бисеринок.

Выполнить двойную бисерную петлю, для чего набрать 4 бисеринки, граненую бусину и еще 3 бисеринки. Продеть нить через 2 бисеринки основного ряда изделия. Набрать еще 3 бисеринки, продеть нить сквозь граненую бусину и набрать еще 4 бисеринки (рис. 40).

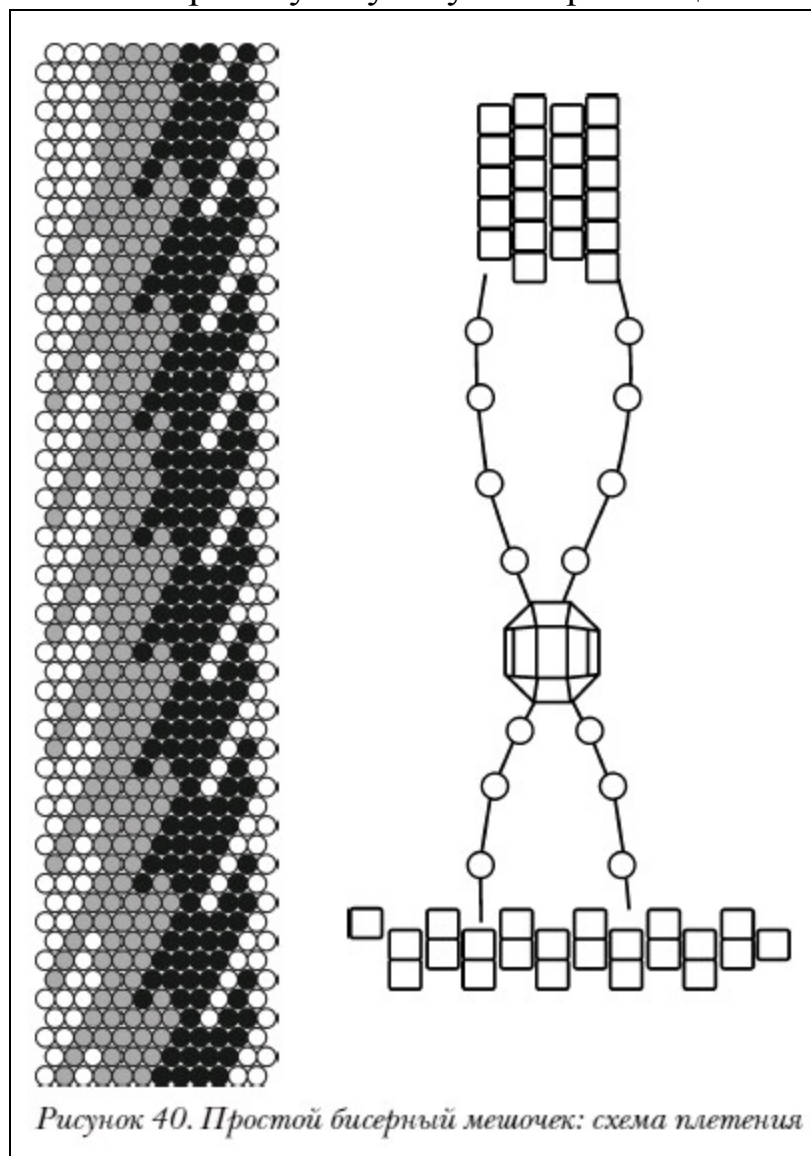

Продеть нить сквозь нижний ряд шнурка и еще раз пропустить нить сквозь всю петлю. Свободный конец нити вытянуть на изнаночную сторону.

### Сумочка «Собака»

*Вам потребуется:*

Разноцветный бисер (в зависимости от выбранного рисунка), прочная нить, игла для бисера.

*Ход работы:*

Сплести полотно из бисера шириной, соответствующей ширине будущей сумки, и длиной в 2 раза больше, чем длина сумки. Вы можете сплести узор по схеме, представленной на рисунке 41, увеличив его в 2 раза по сравнению со схемой, создать свой узор или выполнить однотонное полотно в любой технике. Готовое полотно надо свернуть в трубочку и соединить между собой боковые края. Затем развернуть изделие, разгладить, чтобы оно стало плоским, и сшить нижние края сумочки. Обратите внимание, что, если полотно

выполнено мозаичным или кирпичным плетением, при сшивании его краев необходимо захватывать петли нити между бисеринками.



Рисунок 41. Сумочка «Собака»: схема плетения узора

**Ручка:** в одном из верхних углов изделия закрепить прочную нить. Нанизать бисеринки по всей длине ручки и прикрепить свободный конец нити к другому верхнему углу сумки. Еще раз протянуть нить через все бисеринки ручки. Конец нити завязать обычным узлом.

**Бахрома:** способ создания бахромы зависит от технологии плетения основного полотна сумочки.

Для мозаичного и кирпичного плетений: вплести в изделие новую нить, выпустить ее из бисеринки нижнего угла изделия и закрепить. Нанизать все бисеринки для одной нити бахромы, провести иглу обратно через все бисеринки этой нити, кроме последней нанизанной бисеринки. Придерживая последнюю бисеринку, натянуть нить так, чтобы ее практически не было видно. Не стоит затягивать нить слишком сильно: бахрома должна остаться подвижной. Провести иглу вверх через бисеринку в нижнем углу сумочки, а затем вниз через следующую крайнюю бисеринку.

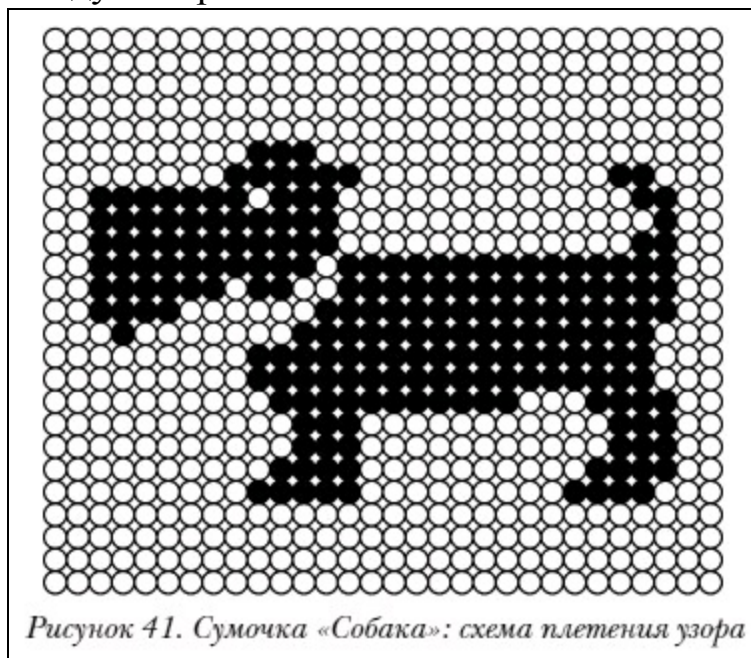
Аналогичным способом добавлять и другие нити бахромы. Дойдя до конца изделия, закрепить нить обычным способом.

Для квадратного плетения: вплести в изделие новую нить и выпустить ее из одной из угловых бисеринок нижнего ряда, проведя от наружного края сумочки вовнутрь. Нанизать все бисеринки для одной нити бахромы, провести иглу обратно через все бисеринки этой нити, кроме последней нанизанной бисеринки. Придерживая последнюю бисеринку, натянут нить так, чтобы ее практически не было видно, но не затягивая нить слишком сильно, чтобы бахрома не потеряла подвижность. Провести иглу через угловую бисеринку нижнего ряда, а затем через следующую бисеринку в ряду. Аналогичным образом выполнить остальные нити бахромы. Дойдя до конца изделия, закрепить нить обычным способом.

### *Сумочка из стекляруса*

*Вам потребуется:*

5 г золотистого бисера, по 20 г металлического стекляруса длиной 6 мм и бисера под цвет стекляруса, большой и маленький граненый бисер под цвет стекляруса, игла, черная

вошенная прочная нить или тонкая леска.

*Ход работы:*

Сумочка плетется сверху вниз стеклярусом. Первый ряд выполняется «лесенкой», остальные ряды — «кирпичной кладкой». Сумочка плетется слева направо (справа налево — для левшей). В конце изделие сшивают по нижнему и боковым краям и прикрепляют к сумочке цепочку и подвески.

Перед началом работы необходимо отобрать стеклярус одной длины, выбраковать стеклярус с дефектами (зазубринами, сколами).

Бисероплетение сопряжено с большой нагрузкой на глаза. Не забывайте каждые 49–50 мин делать перерыв в работе не менее 15 мин. На уставшие глаза можно положить ватные диски, смоченные заваркой.

Взять нить длиной 2 м, нанизать на нее 2 стекляруса, оставив свободный конец длиной около 15 см (для сшивания изделия в дальнейшем, 2-й (длинный) конец нити повторно протянуть через оба стекляруса и аккуратно подтянуть, чтобы стеклярусы расположились параллельно и плотно примкнули друг к другу длинной стороной. Нить должна проходить через стеклярус по кругу, по часовой стрелке. Нанизать 3-й стеклярус и пропустить иглку вниз через 2-й и вверх через 3-й, плотно подтянув нить. Должна получиться цепочка из 3 «столбиков»-стеклярусов. Аналогичным образом нанизать еще 38 стеклярусов (всего — 41). Вернуться к началу работы, проплетая стеклярус вверх-вниз, чтобы ряд стал ровнее и плотнее. Замкнуть полоску в кольцо, соединив 1-й и последний стеклярус тем же способом, что и стеклярусы в ряду.

Далее плести «кирпичной кладкой», начав ее там, где был завершен кромочный ряд. Нанизать стеклярус и пропустить иглу через нитки, соединяющие 1-й и 2-й стеклярусы кромочного ряда, вывести нить обратно через стеклярус и подтянуть ее (рис. 42).



*Рисунок 42. Сумочка из стекляруса: схема 1*

Аналогичным образом нанизать следующий стеклярус и пропустить иглу через нитки 2-го и 3-го стеклярусов кромочного ряда, вывести нить через набранный стеклярус и подтянуть ее. Продолжать нанизывать стеклярус таким способом до конца ряда. Чтобы завершить ряд, дважды пропустить нить через стеклярус кромочного ряда и последний стеклярус выполненного ряда. Теперь нить находится между последним и 1-м стеклярусом предыдущего ряда. Начало следующего ряда показано на схеме 2 (рис. 43).



Рисунок 43. Сумочка из стекляруса: схема 2

Каждый ряд «кирпичной кладки» необходимо заканчивать прежде, чем переходить к следующему.

Чтобы нить не была видна в начале ряда, вместо 1 стекляруса надо взять 2, пропустить иглу под нитками, соединяющими 2-й и 3-й стеклярусы предыдущего ряда, вернуться обратно через 2 набранных стекляруса (сначала через 2-й, затем вниз через 1-й), продеть иглу под нитками 1-го и 2-го стекляруса предыдущего ряда и вернуться обратно вверх через 2-й набранный стеклярус. В результате нить должна выйти из 2-го стекляруса того ряда, с которого началась работа. В дальнейшем продолжить набирать в начале каждого ряда по 2 стекляруса.

При работе с бисером расстелите на столе мягкую фланелевую ткань: светлую — под темный бисер, темную — под светлый. На контрастном фоне мелкие бисеринки станут лучше различимы, их удобнее будет брать, а ваши глаза меньше устанут.

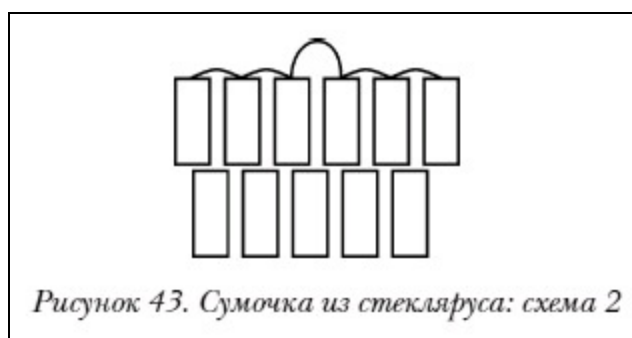
Готовое изделие представляет собой полотно из 6 плетеных рядов (рис. 44).



Рисунок 44. Сумочка из стекляруса: схема 3

Донышко и боковые швы: закрепить нить, пропустив ее через несколько стеклярусов. Сшить переднюю и заднюю части кошелька, скрепив между собой соответствующие стеклярусы. Для чего пропустить нить через 1-й стеклярус передней стороны изделия вниз через 1-й стеклярус задней стороны изделия, вывести иглу вверх через 2-й стеклярус задней стороны вниз через 2-й стеклярус передней стороны, вверх через 3-й стеклярус передней стороны и вниз через 3-й стеклярус задней стороны. Сшить таким способом 3 стороны изделия.

Подвески: с передней стороны около 8-го стекляруса закрепить нить и нанизать на нее

бисер: 6 под цвет стекляруса, 1 золотистую, 1 граненую, 1 золотистую, 6 — под цвет стекляруса, пропустить 4 стекляруса и продеть иглу через 8-й от конца стеклярус с обратной стороны, сделав петлю. Продолжить работу, добавляя каждый раз по 4 бисерины с обеих сторон петли.

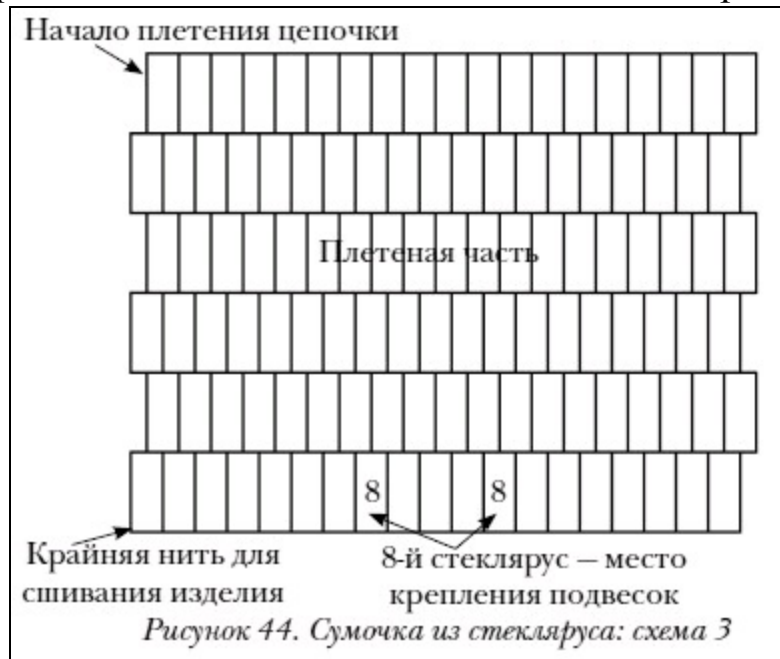
Обратите внимание, что золотистые и граненые бисеринки должны находиться в центре каждой петли.

Цепочка: взять нить в 2,5 раза длиннее, чем необходимо, и закрепить ее с левой части изделия. Нанизать на нить бисер в следующем порядке: 20 бисерин под цвет стекляруса, 1 золотистая, 1 большая граненая, 1 золотистая, 20 — под цвет стекляруса. Плести цепочку, пока она не достигнет нужной длины. Готовую цепочку закрепить с другой стороны изделия, пропустив нить через 3 стекляруса, затем пропустить иглу через бисер цепочки в начало ряда. Завязать узелок, продеть конец нити через несколько стеклярусов и отрезать нить.

### *Сумочка «Звездная пыль»*

*Вам потребуется:*

56 серых граненых бусин, 30 серых круглых бусин диаметром по 2 мм, 50 г серого тертого бисера № 10, 30 г серебристого бисера № 10, капроновые нитки, иглы № 12 для бисера.

*Ход работы:*

Сумка выполняется в технике ажурного плетения. Сетку для сумки плести сверху вниз при помощи 2 игл, начиная с середины изделия (рис. 45).



Рисунок 45. Сумочка «Звездная пыль»: схема плетения

Сначала выполнить ажурную цепочку по длине изделия. Дальнейшую работу вести сначала по одну сторону ажурной цепочки. Когда половина изделия будет готова, перейти к другой половине, выплетая ее по образцу 1-й.

Готовую сетку соединить с боковых сторон. К верхним краям прикрепить металлическую цепочку необходимой длины.

Декорировать сумку серебристым бисером в технике двойного наложения.

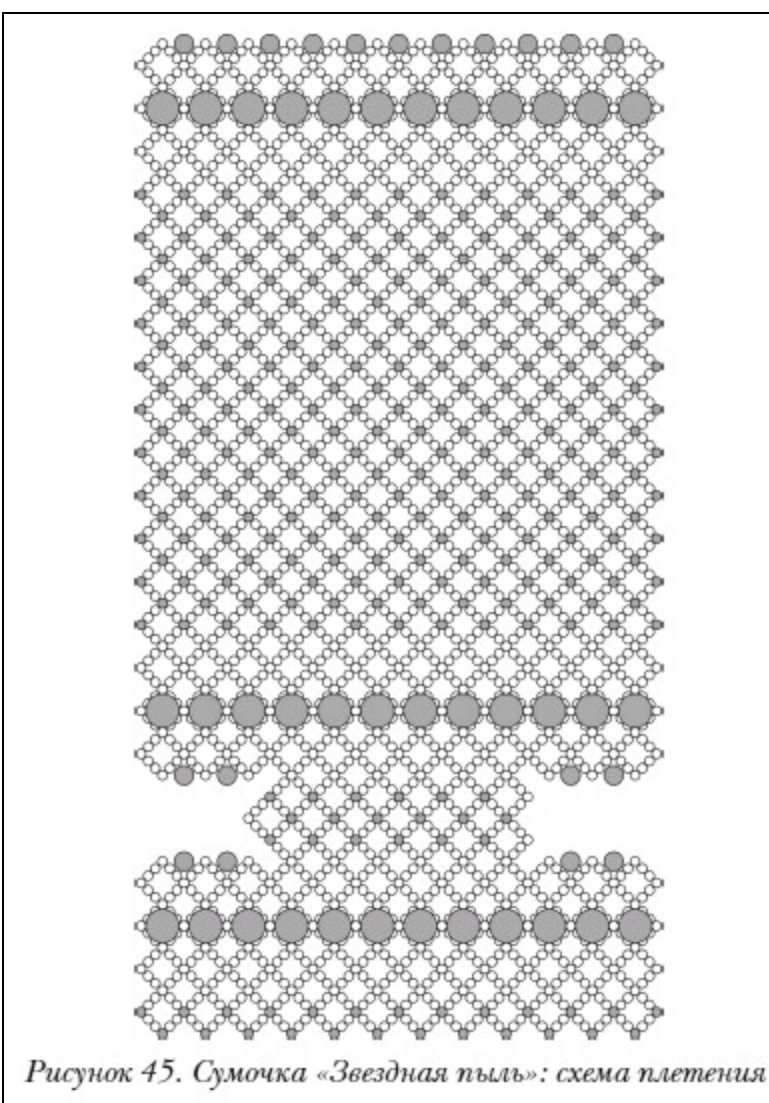
### Сумочки-флаги

*Вам потребуется:*

114 синих прозрачных и 42 молочно-белого цвета бусин диаметром по 3 мм; 290 красных прозрачных, 280 молочно-белых и 330 синих прозрачных бусин диаметром по 6 мм, леска.

*Ход работы:*

Американский флаг: взять леску длиной 2 м, нанизать на нее 3 синие бусины диаметром 6 мм и сдвинуть их на середину лески. Согнуть леску пополам и крест-накрест продеть 2 образовавшихся конца в 4-ю синюю бусину. На каждый конец лески нанизать еще по 1 бусине. Продолжать нанизывать бусины в том же порядке, пока в ряду не получатся 16 квадратов. Цвета чередовать в соответствии с цветами на американском флаге.

Закончив ряд, в противоположном направлении сплести еще одну полоску, вплетая ее в

уже готовую. Всего сплести 12 рядов.

Добавить синие бусины диаметром 3 мм к уже выполненному квадрату из синих бусин диаметром 6 мм. Для чего вести леску через уже нанизанные бусины.

Начиная и заканчивая ряд, пропускать леску через уже нанизанные бусины.

Английский флаг: выполняется по той же технологии; цвета чередуются в соответствии с цветами на английском флаге.

Рассыпанные бисеринки можно собрать с помощью скотча или изолянта, а потом «снять» бисеринки обратно в коробку тонким острым ножом или лезвием.

Ручки: в каждый ряд вдеть 2 бусины по 3 мм, пустить двойную леску в бусину диаметром 6 мм. Соединить 2 лески и нанизать 55 бусин диаметром 3 мм.

Закончить ряд бусиной диаметром 6 мм. Снова разделить леску и добавить на каждый конец по 2 бусины диаметром 3 мм.

Сшить 2 стороны, сделав ряд квадратов, чтобы соединить бусины обеих сторон друг с другом.

### *Бисерный мешочек с крышкой*

*Вам потребуется:*

По 50 г бронзового, кремового и красного бисера № 11, бронзовый стеклярус, кристаллы Сваровски, золотистые капельки для подвесок, прочная нить, игла для бисера, банка или картонка от рулона туалетной бумаги.

*Ход работы:*

В иглу для бисера вставить нить длиной 1 м, не завязывать. Набрать 80 бисеринок (основа круговой мозаики): по 36 бисеринок для передней и задней сторон изделия и по 4 бисеринки для боковинок. Замокнуть бисерное кольцо и связать его двойным узлом. Вставить банку или картонку в бисерное кольцо. Сплести стенки мешка до необходимой высоты, работая в технике четного варианта круговой мозаики.

Донышко: состоит из плоской мозаики шириной в 36 бронзовых бисеринок. Дно приплетается снизу к передней стенке мешочка. Готовое дно загнуть и соединить с боковыми и задней сторонами мешочка. Перед тем как приступить к плетению дна, разгладить мешочек и определить, где у него будут передняя и задняя стороны, а где — боковинки. Осмотреть нижний ряд передней стороны изделия: с одной стороны его крайняя бисерина должна выступать, а с другой — западать. Дно начинают плести с того края, где бисеринка западает. Плести в технике четного варианта плоской мозаики. Двигаясь вперед и назад вдоль передней стороны мешочка, сплести дно так, чтобы его диагональ состояла из 8 бронзовых бисеринок (т. е. из 8 рядов). Загнуть дно, чтобы прикрепить его край к задней стороне изделия. По обе стороны от задней части оставить по 4 бисеринки для боковых стенок. Края дна и задней стороны соединить в шахматном порядке (как зубчики на застежке-молнии), продевая нить в выступающие бисеринки с 2 сторон (рис. 46).





Рисунок 46. Бисерный мешочек с крышкой: схема 1

Соединить дно с боковинками. Бисеринки боковин и дна должны располагаться перпендикулярно друг другу. При сшивании дна и боковинок сначала стягивать выступающие бисеринки, затем, поменяв направление движения нити, подтягивать западающие бисеринки (рис. 47). Дно изделия можно украсить бахромой.

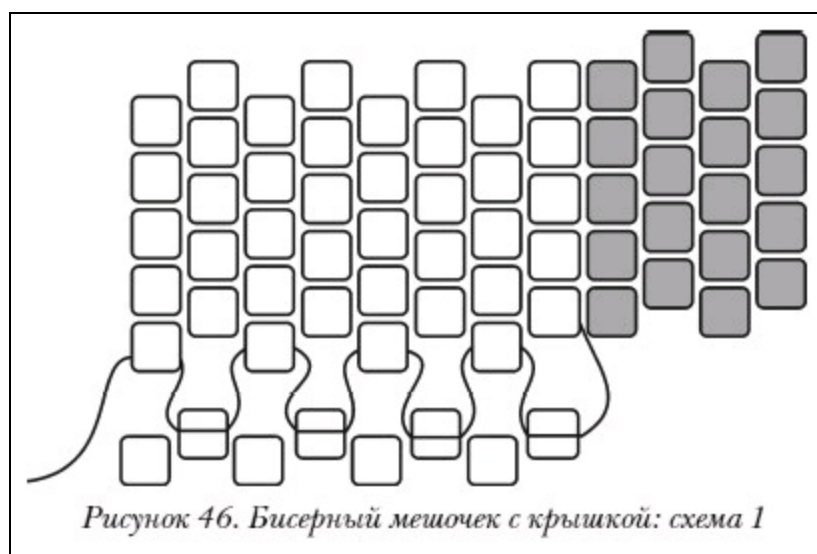

Рисунок 47. Бисерный мешочек с крышкой: схема 2

Ручка: в технике четного варианта плоской мозаики сплести шнурок необходимой длины и шириной в 4 ряда.

Крышка: принцип плетения тот же, что и при выполнении основной части изделия. По сути крышка представляет собой уменьшенную копию самого мешочка. Это элемент круговой мозаики с плоским клапаном, прикрепленным к задней стенке.

Набрать 90 бисеринок основного ряда и сплести круговую мозаику необходимой высоты. В технике четного варианта плоской мозаики сплести прямоугольный клапан шириной в 36 бисеринок и высотой 10 рядов (10 бисеринок по диагонали). Загнуть клапан и соединить его с задней стенкой (как при выполнении мешочка), не сшивая боковых сторон. Совместить 1 конец шнура с боковинкой изделия, чтобы бисерины расположились в шахматном порядке (как зубчики застежки-молнии), и дважды продеть нить в выступающие бисеринки. Продеть шнурок сквозь крышку и закрепить второй его конец на противоположной боковине изделия.

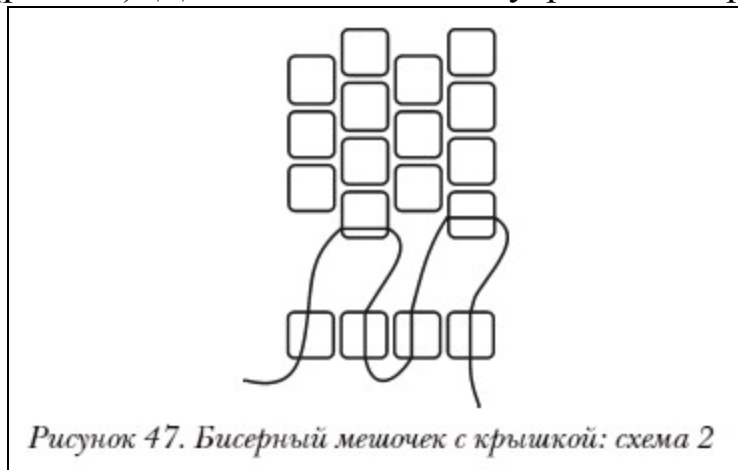
### ***Голубая сумочка для мобильного телефона***

*Вам потребуется:*

По 50 г голубых бусин «кошачий глаз» диаметром 5 мм и голубого эмалевого бисера

№ 10, 20 г серебристого бисера № 10, капроновые нитки, иглы № 11 для бисера, металлическая цепочка.

*Ход работы:*

Изготовить 2 одинаковые ажурные полосы. Для чего двумя иглками выплести ажурную цепочку, ширина которой должна соответствовать ширине мобильного телефона (рис. 48).

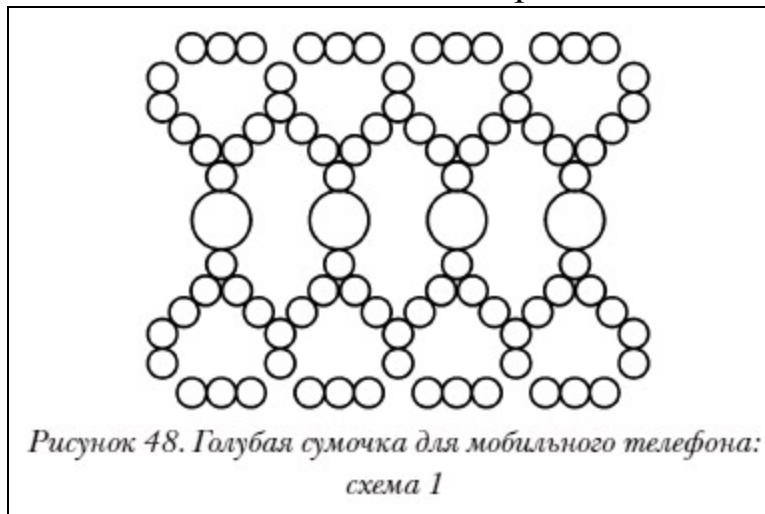

Готовую цепочку замкнуть в круговую. К ее нижнему и верхнему краям приплести дополнительный ряд (рис. 49).

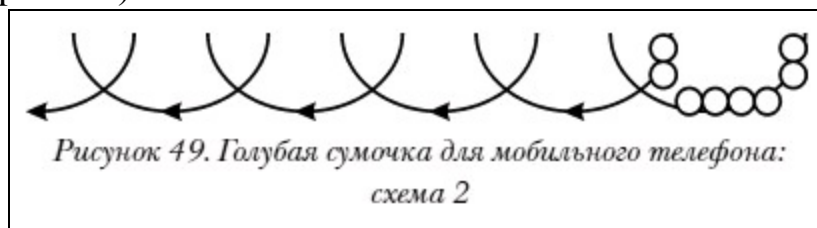

К дополнительному ряду в круговую приплести ажурную сетку. Когда она достигнет длины мобильного телефона, приплести в ней 2-ю ажурную полосу (рис. 50).

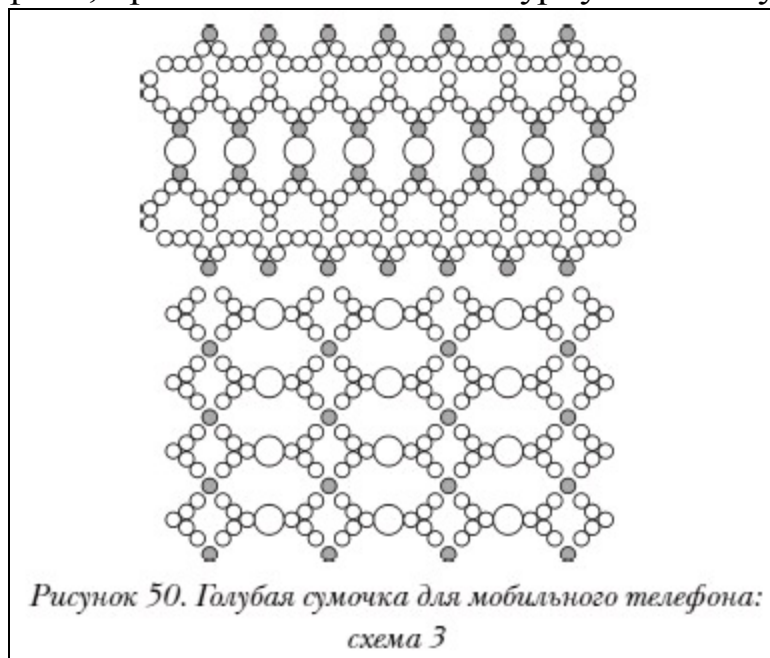

Затем выполнить доньшко в технике ажурного плетения в ромб (рис. 51).

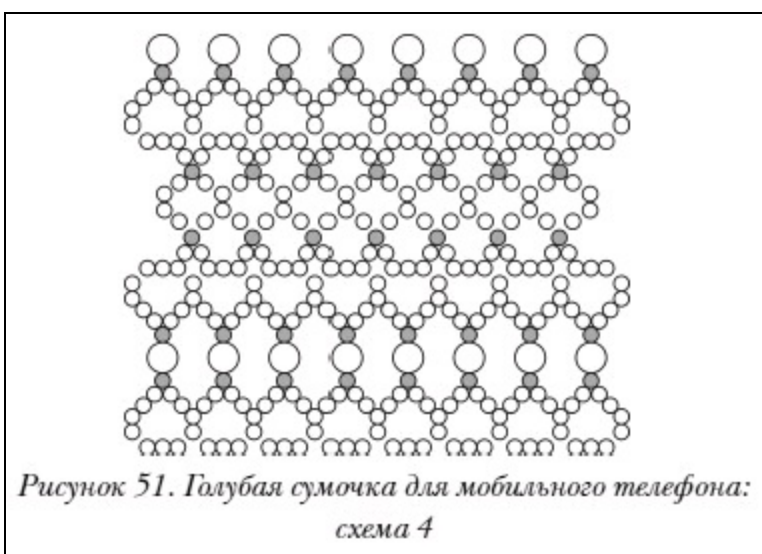

Декорировать сумочку в петельной технике: отделать петлями из 7 бисеринок 4 дополнительных ряда обеих ажурных полосок.

К боковым сторонам готовой сумочки в качестве ручки прикрепить цепочку нужной длины.

### ***Черная сумочка для мобильного телефона***

*Вам потребуется:*

50 г серого металлического бисера № 11, 30 г серебристого бисера № 11, капроновые нитки, иглы № 12 для бисера, металлическая цепочка.

*Ход работы:*

Сумочка выполняется в технике ажурного сетчатого плетения и двойного наложения.

Наиболее качественным на сегодняшний день считается чешский и японский бисер, однако стоит он очень дорого. Турецкий и индийский бисер гораздо доступнее по цене, однако несравнимо хуже по качеству.

Изготовить 2 ажурные полосы из серого бисера в технике плетения ажурной цепочки с 2 иглами. Соединить полосы по рисунку вкруговую. К одной из полос ряд за рядом присоединить сетку, составляющую основу чехла (рис. 52).

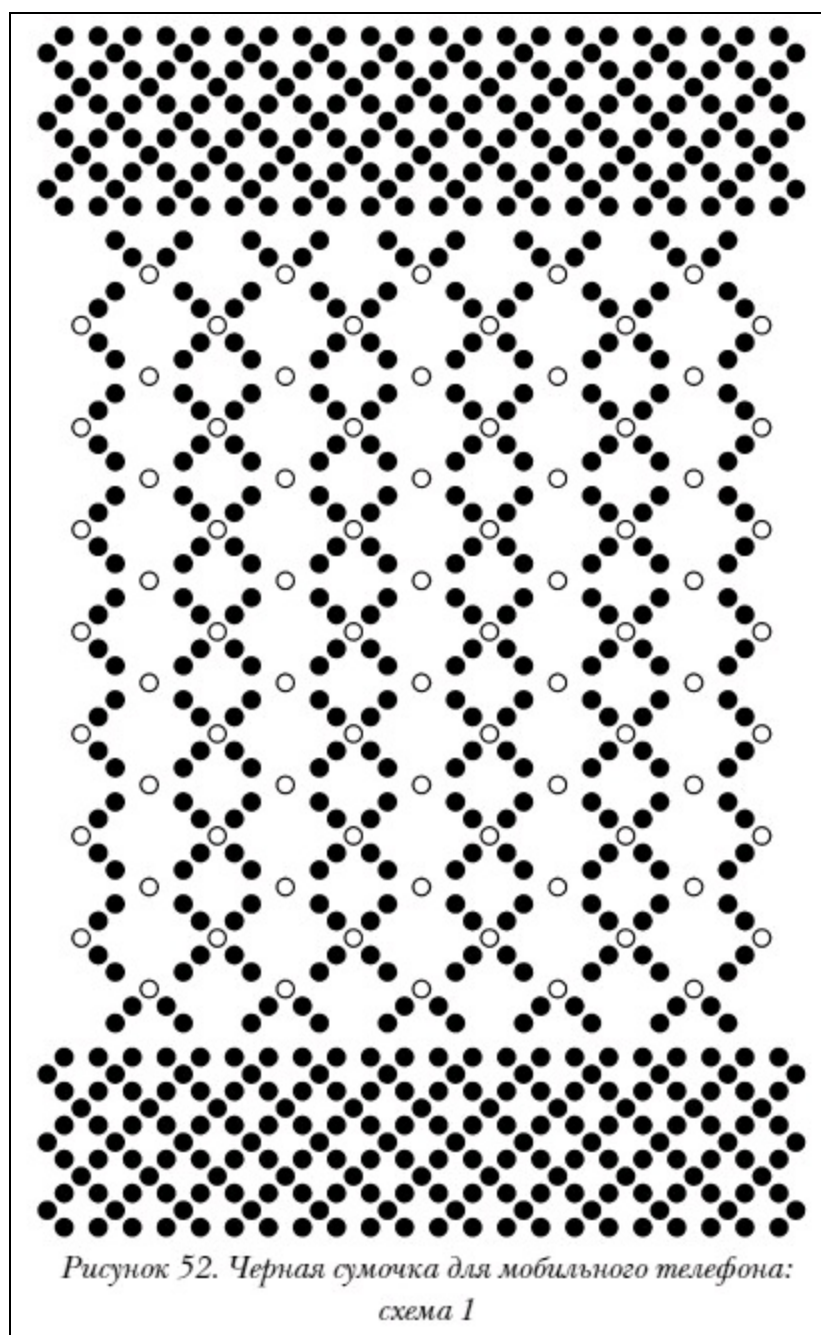

Когда сетка достигнет нужной длины (в зависимости от размеров конкретной модели мобильного телефона), снизу присоединить к ней 2-ю ажурную полосу, замкнутую в круговую. Обе ажурные полосы расшить серебристым бисером в технике двойного наложения.

Нижнюю ажурную полосу соединить по краю через дополнительные бисеринки, чтобы получилось доньшко сумки (рис. 53).

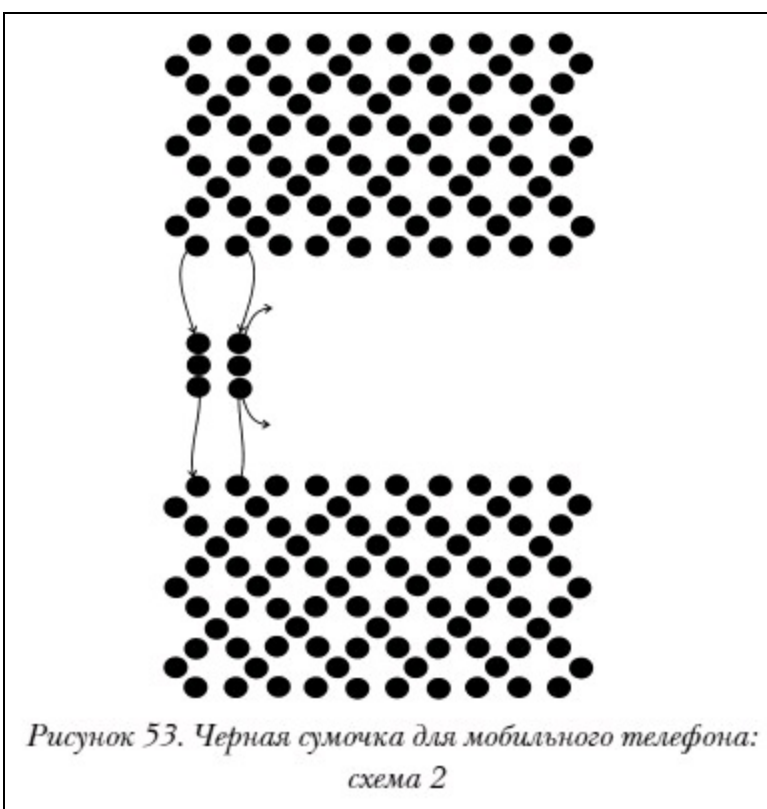

К верхним углам сумки в качестве ручки прикрепить цепочку необходимой длины.

### *Синий чехол для мобильного телефона*

*Вам потребуется:*

102 бусины фиолетового цвета, 50 г темно-фиолетового бисера, леска, игла для бисера.

*Ход работы:*

Перед началом работы измерить длину и ширину мобильного телефона.

Основную сетку плести по схеме 1 (рис. 54).

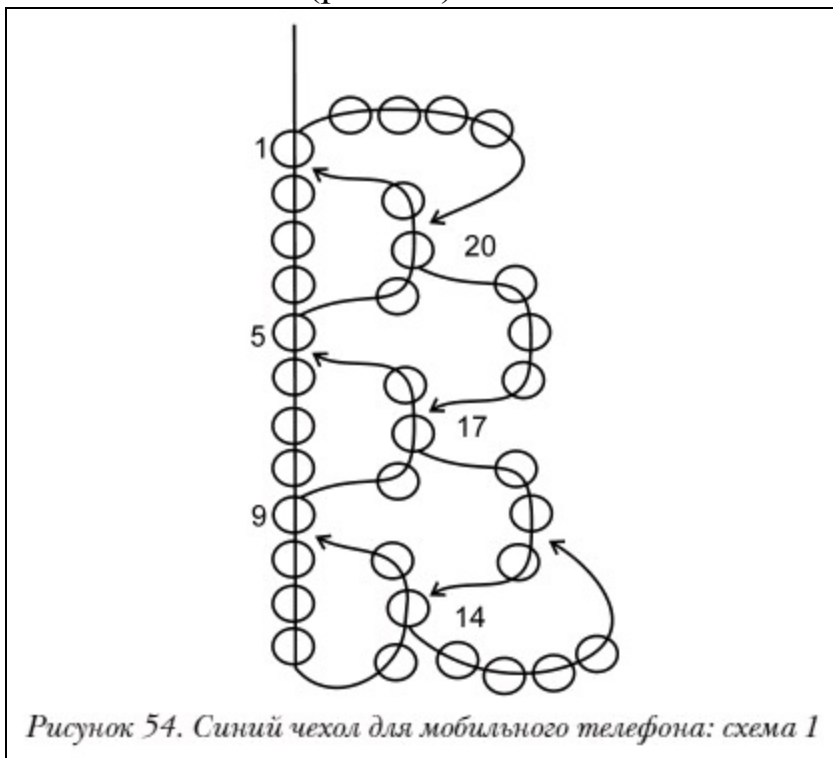

Взять леску длиной в 2 длины мобильного телефона и нанизать на нее бисер.

Количество бисеринок должно делиться на  $4 + 2$  краевые. По схеме сплести сетку, ширина которой должна быть равна ширине изделия. Соединить готовую сетку вдоль длинного края.

Шнур: к боковому краю изделия прикрепить леску и сплести 80 см по схеме 2 (рис. 55).



Закрепить леску с другой стороны и плести по схеме 3 (рис. 56).

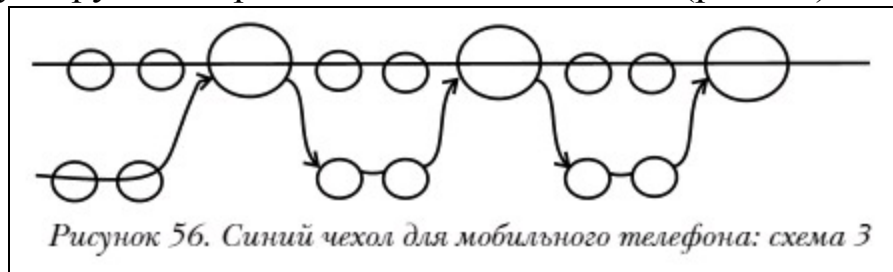

Закрепить работу.

В середине задней стороны изделия закрепить леску и нанизать поочередно 2 бисерины и 1 бусины. Повторить 8 раз. Продолжить плести по схеме 4 (рис. 57).

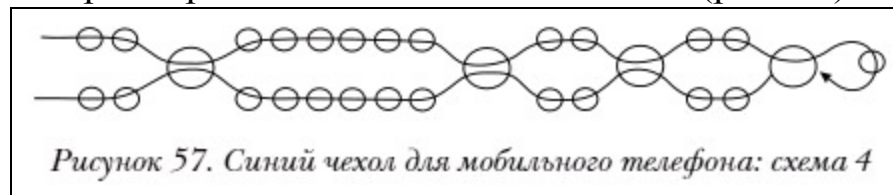



После прочтения этой книги вам наверняка захочется приступить к созданию собственной сумки. А может, вы уже начали шить, вязать или плести собственное уникальное авторское изделие и скоро станете щеголять новой сумкой, привлекая восхищенные взгляды.

В душе каждой женщины живут профессиональный модельер и талантливый дизайнер, просто бывает, что до поры до времени они мирно дремлют. Но стоит им проснуться, как они начинают увлеченно работать, стремясь наверстать упущенное время. И тогда стремительный полет фантазии уже не остановить. Одна за другой приходят в голову оригинальные идеи, интересные решения, хочется экспериментировать с материалами, с узорами, с цветом и формой — словом, со всем, чем только можно.

Если вы уже опытная рукодельница, то вам знакомо это чувство азарта творца, которое сменяется глубочайшим удовлетворением результатами собственной работы. Если же вы только начинаете постигать искусство создания вещей собственными руками, то вам еще предстоит испытать муки творчества, которые, впрочем, сполна вознаграждаются гордостью своим мастерством.

Отпустите свое воображение на волю, не бойтесь экспериментировать. Модели, с которыми вы познакомились в этой книге, и множество других, которые найдете в различных источниках, — не более чем ориентиры. Их назначение, во-первых, научить вас общим принципам изготовления сумок, а во-вторых — освободить вашу фантазию.

Помните: нет пределов совершенству. Разрабатывайте свой, уникальный дизайн сумок, создавайте авторские модели и ни на минуту не прерывайте творческих поисков.

















© ООО Группа Компаний «РИПОЛ классик», 2011