

Заказать выкройку по эскизу или фото  
ГОТОВЫЕ ВЫКРОЙКИ рюкзаков, сумок, портфелей и т. д.

[https://vk.com/mark\\_nikolai\\_leather](https://vk.com/mark_nikolai_leather)

[https://boosty.to/mark\\_nikolai](https://boosty.to/mark_nikolai)

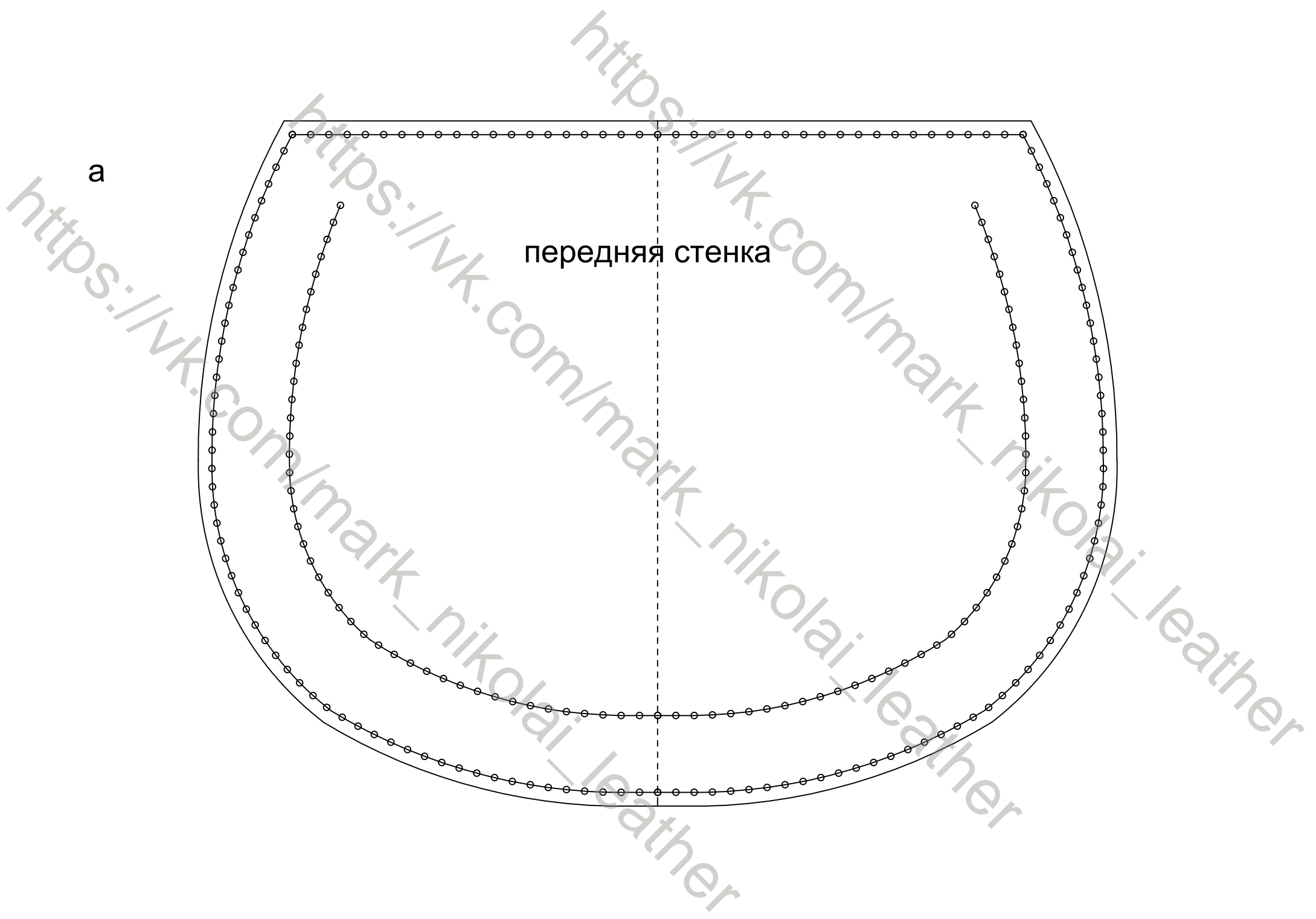

а

передняя стенка

a1

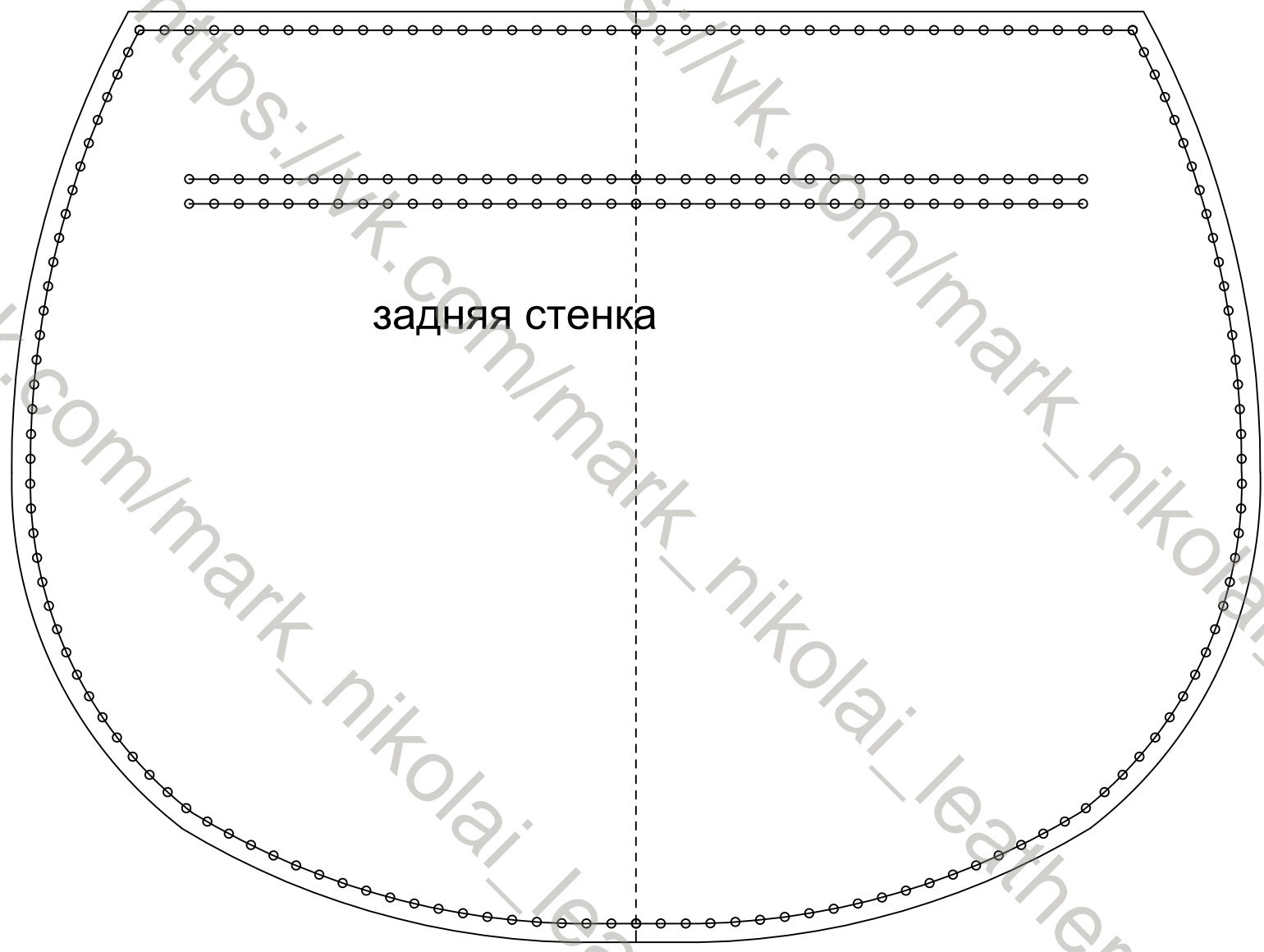

задняя стенка

[https://vk.com/mark\\_nikolai\\_leather](https://vk.com/mark_nikolai_leather)

a2

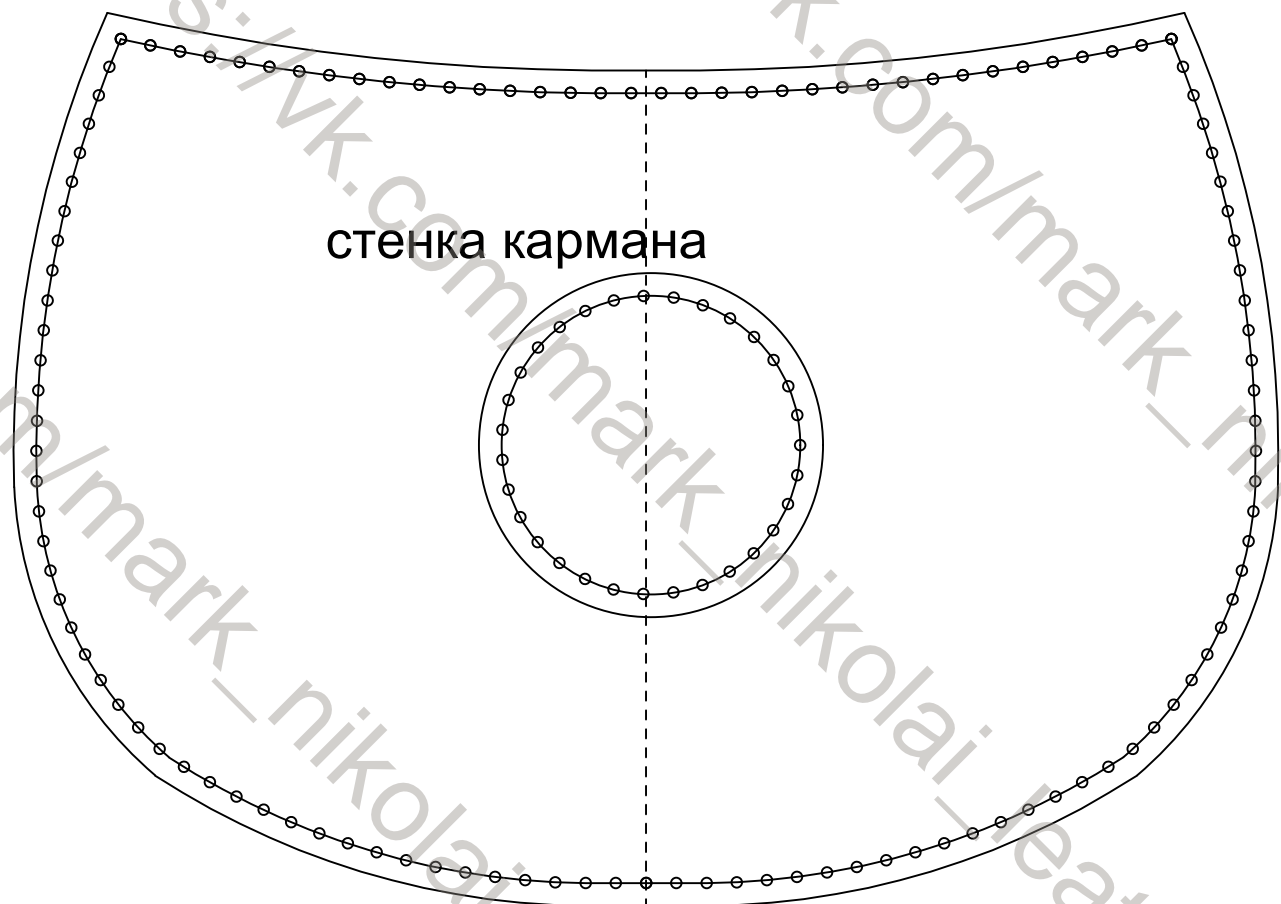

а3

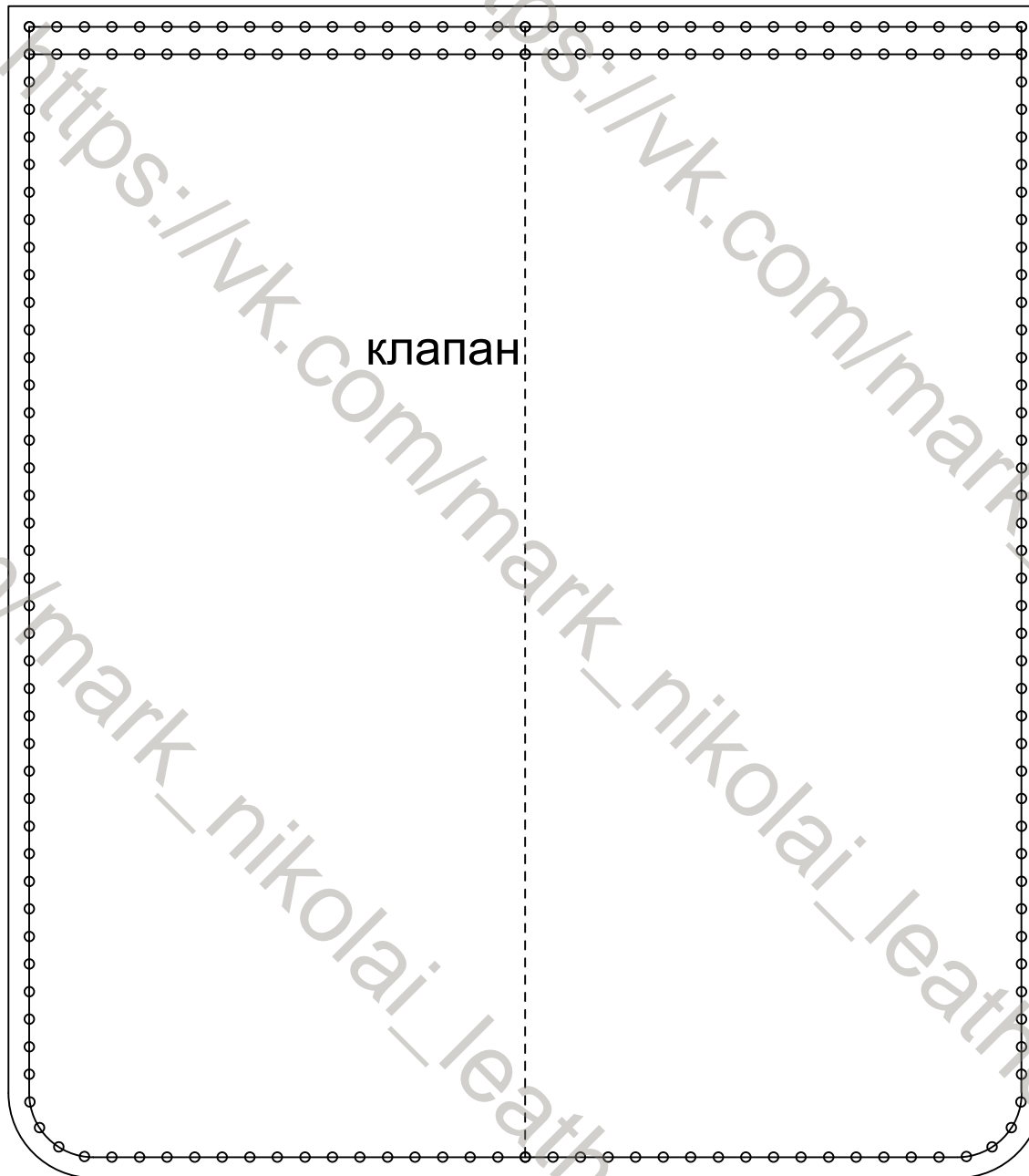

клапан

[https://vk.com/mark\\_nikolai\\_leather](https://vk.com/mark_nikolai_leather)

a4

усилитель клапана - центральная  
часть шаг пробойника меньше 4 мм  
сделан для формирования скруг-  
ления клапана

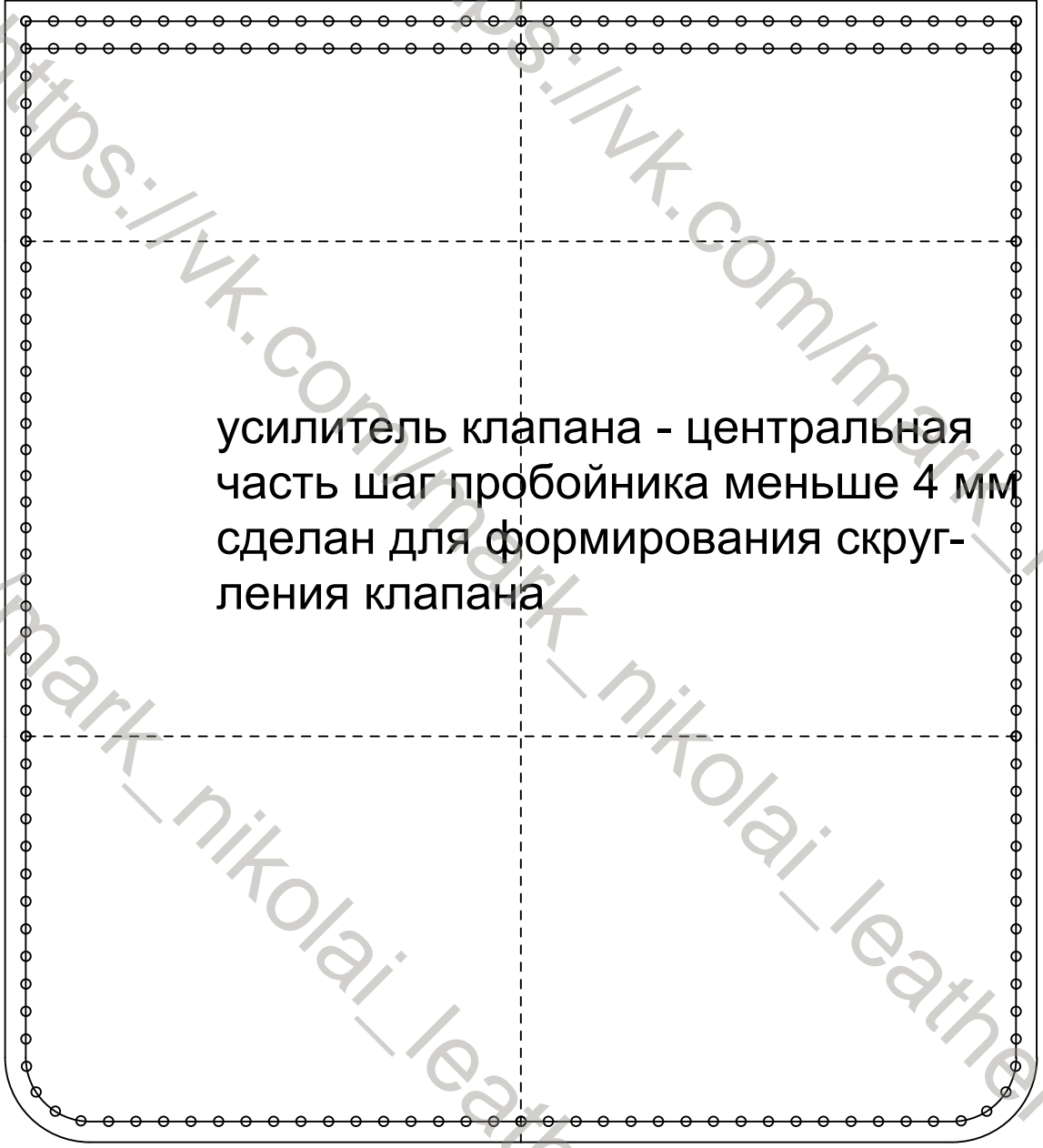

a5

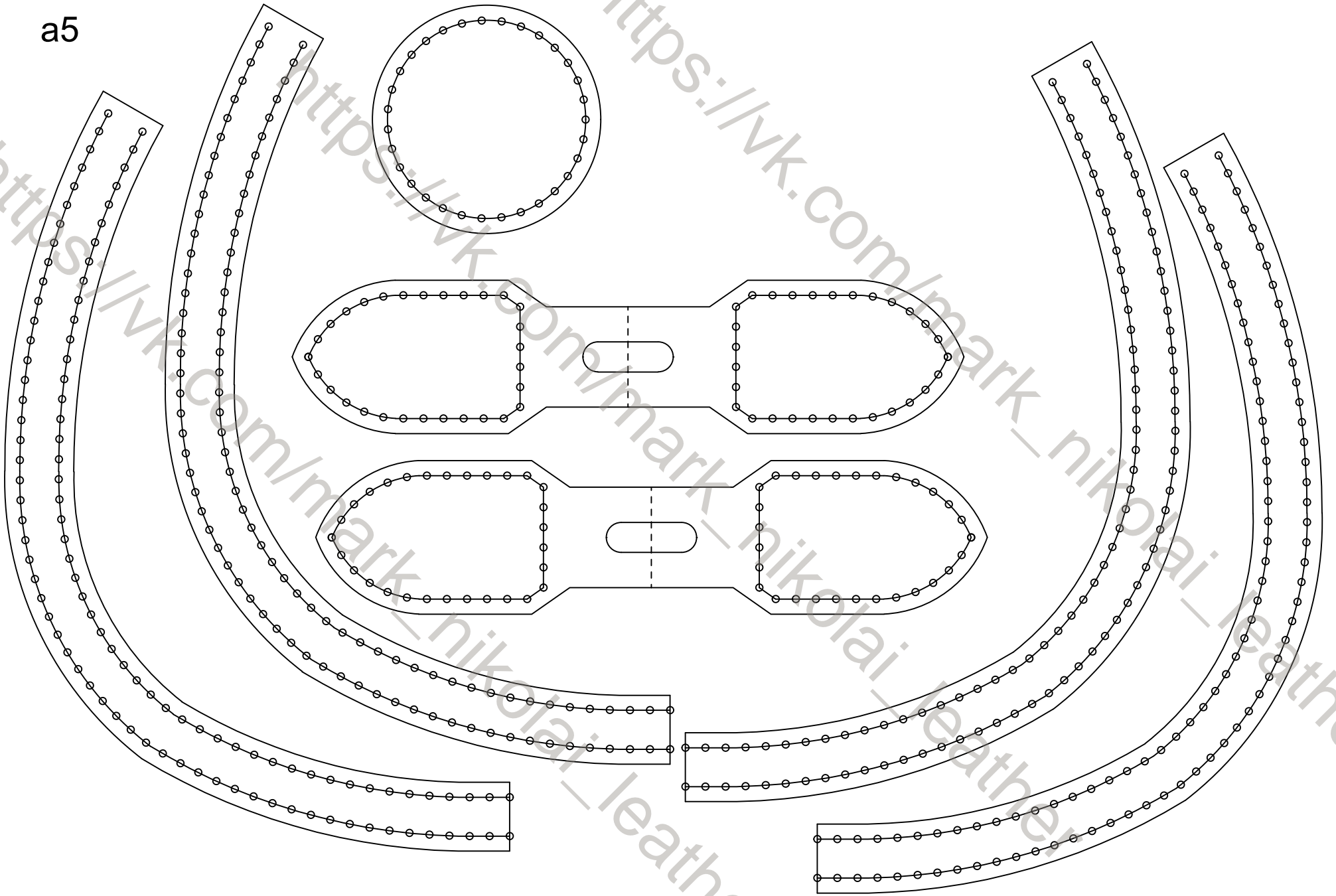

b 1.1

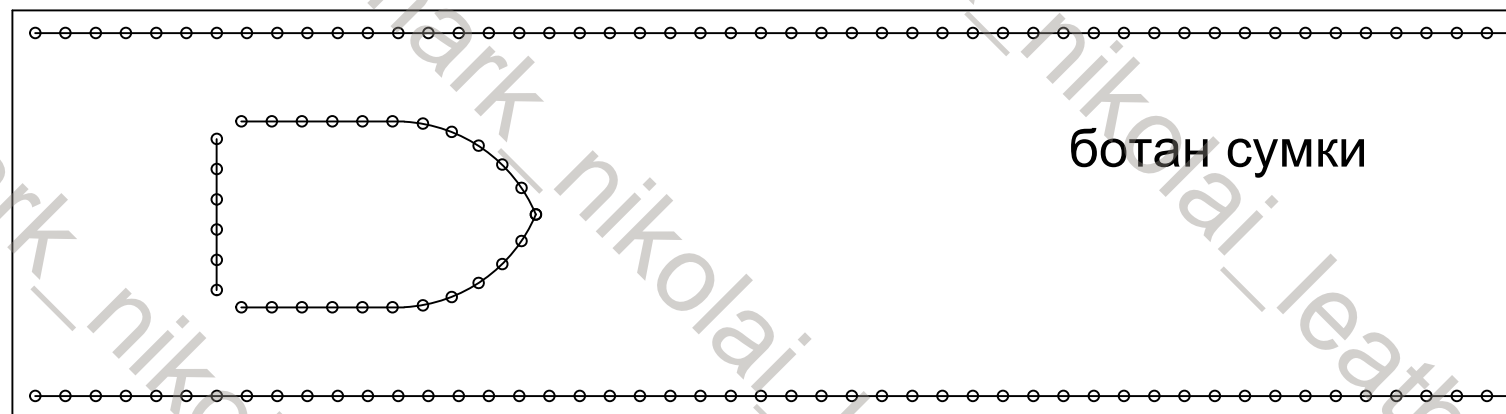
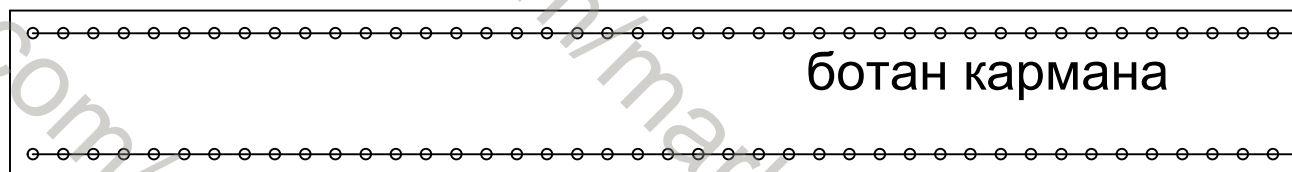



b 1.2

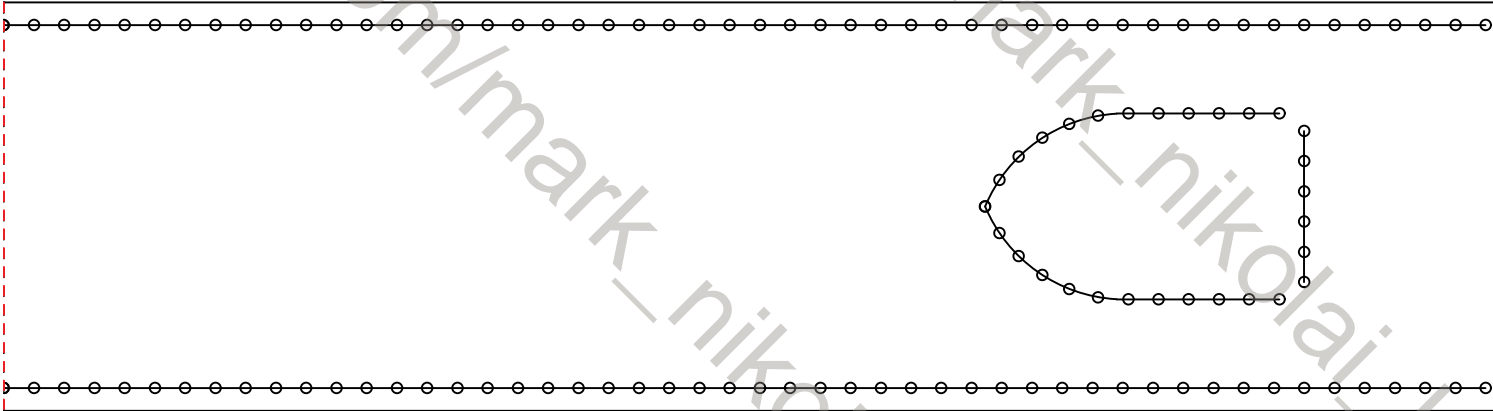
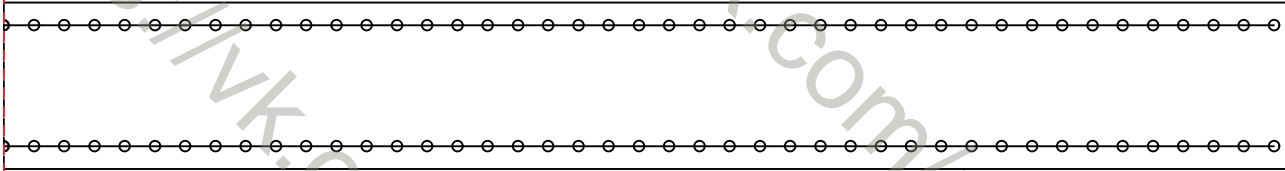

c 1.1

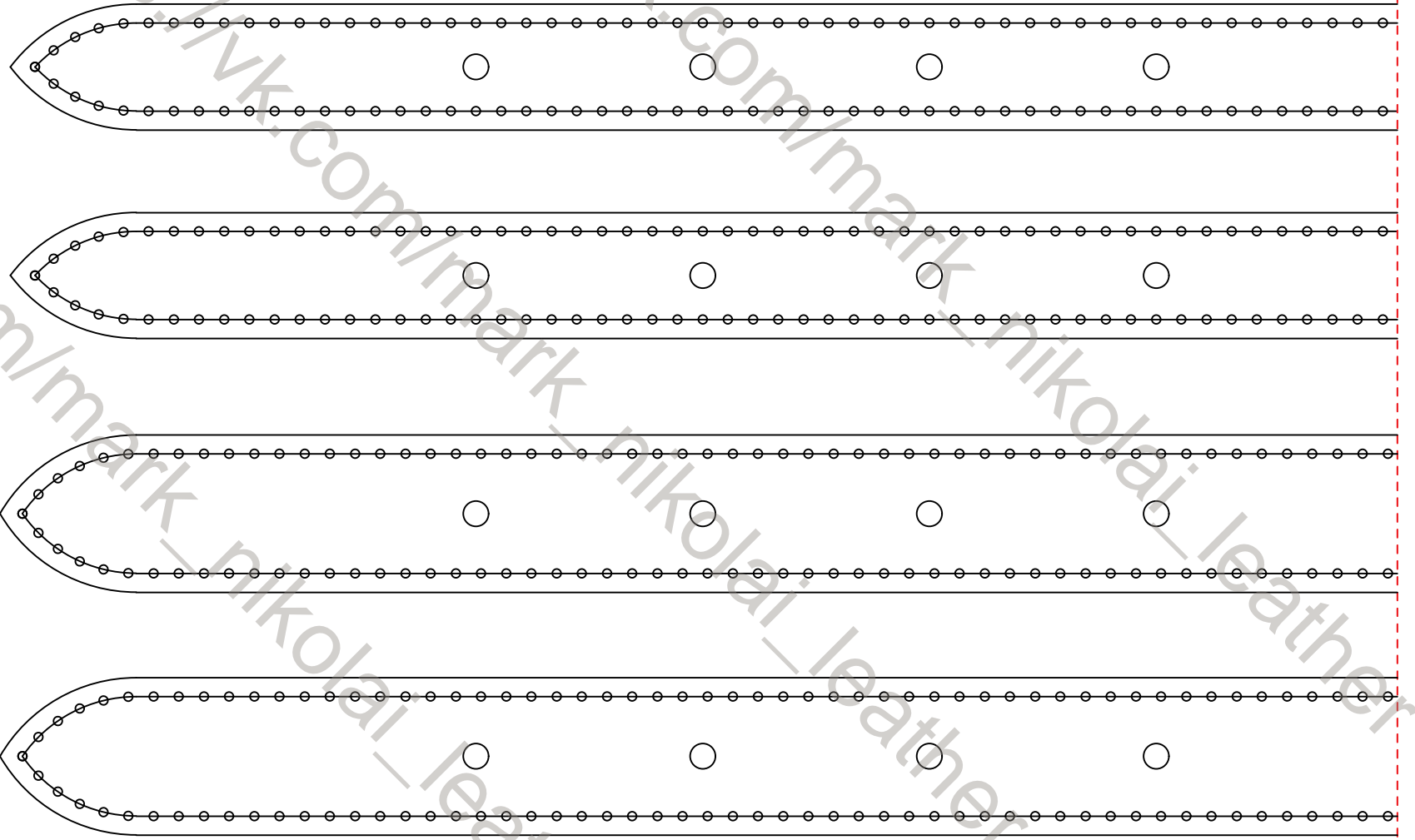

c 1.2

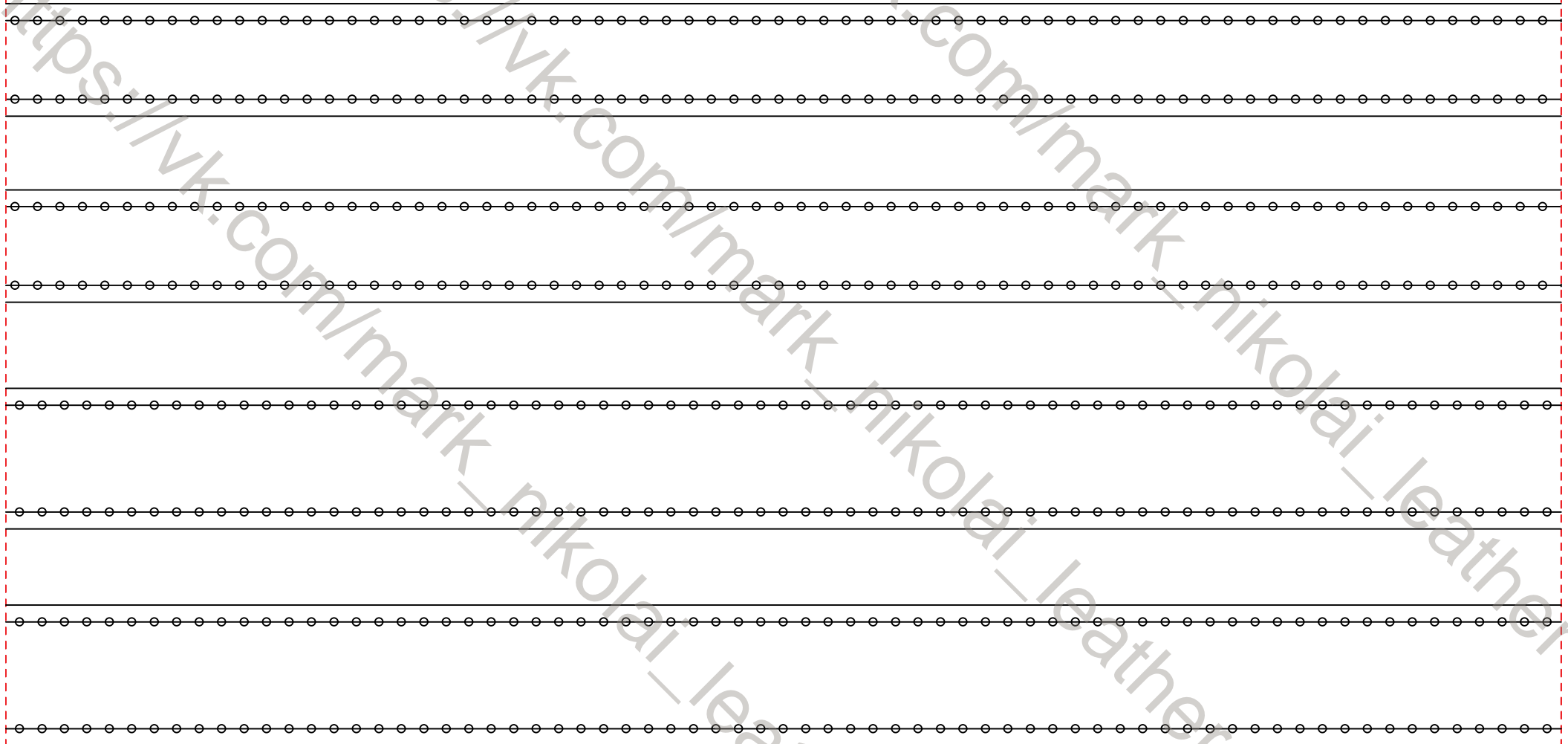

[https://vk.com/mark\\_nikolai\\_leather](https://vk.com/mark_nikolai_leather)

c 1.3

