

Привет друг!

Я хочу выразить свою искреннюю благодарность за то, что ты выбираешь меня и доверяешь свои заказы.

Я очень ценю твою поддержку и надеюсь, что мои выкройки помогут тебе создавать красивые и уникальные вещи. Я постоянно работаю над улучшением своих навыков и стараюсь сделать все возможное, чтобы ты был доволен результатом.

Если у тебя есть какие-то вопросы или предложения, не стесняйся обращаться ко мне. Сделать это можно или в моей группе в Вконтакте или Telegram-канале.

Я буду рада помочь тебе воплотить твои идеи в жизнь и создать что-то особенное для себя или в подарок.

Так же я хочу выразить свою искреннюю благодарность за твою поддержку и помощь в развитии моего проекта. Твой вклад в мою работу очень важен для меня, и я искренне ценю твою щедрость.

Каждый раз, когда я получаю твой донат, я чувствую, что моя работа имеет смысл и что я делаю что-то полезное для других людей. Я обещаю продолжать работать усердно, чтобы создавать качественный контент.

Еще раз спасибо тебе за то, что ты есть в моей жизни и за твою поддержку. Я надеюсь, что и в будущем ты будешь продолжать поддерживать мой проект и помогать мне развиваться. Сделать это можно, совершив перевод по номеру: +7-911-070-53-90 (Сбербанк, Альфа-Банк, Тинькофф)



С уважением,
Юлия studio JI



STUDI
HANDMADE LEATHER GOODS

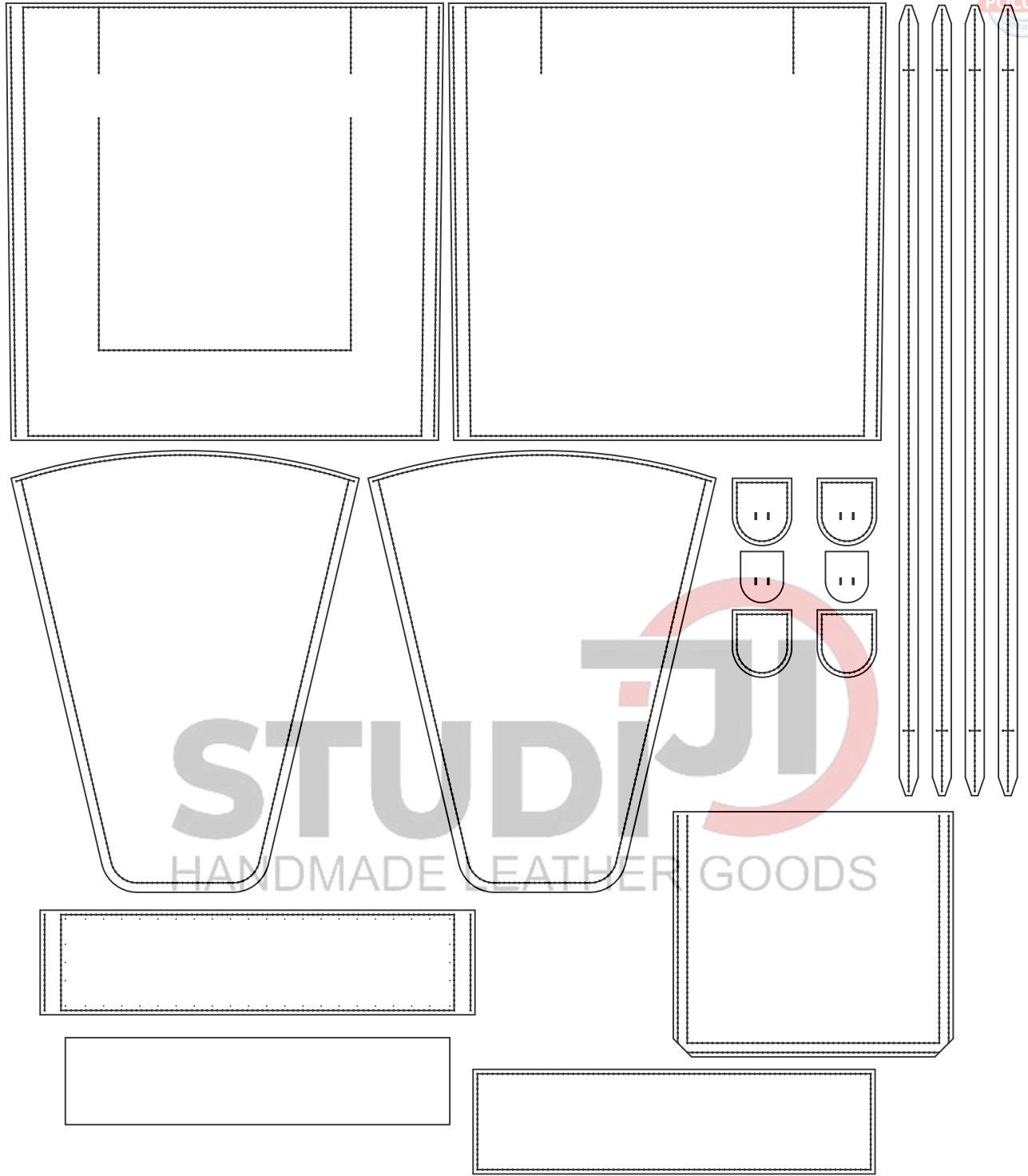

шаг - 4 мм
размер - Ш 345 В 346 Г 110 мм
кожа - 2 мм
магнитная кнопка 20 мм - 1 шт

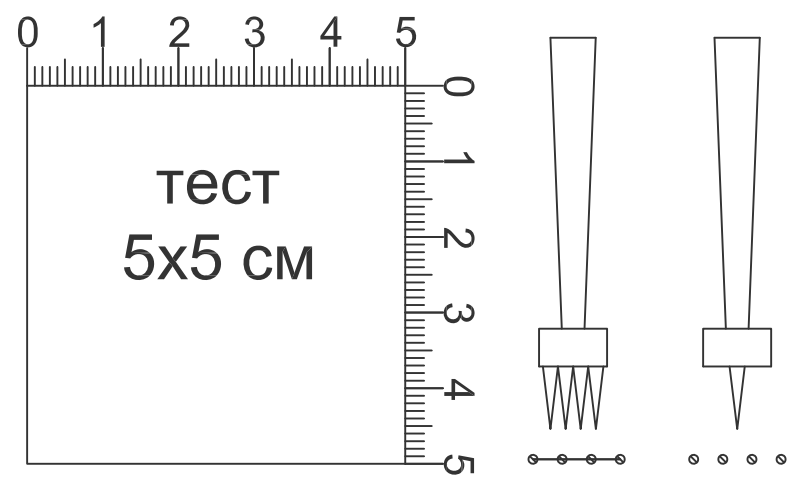

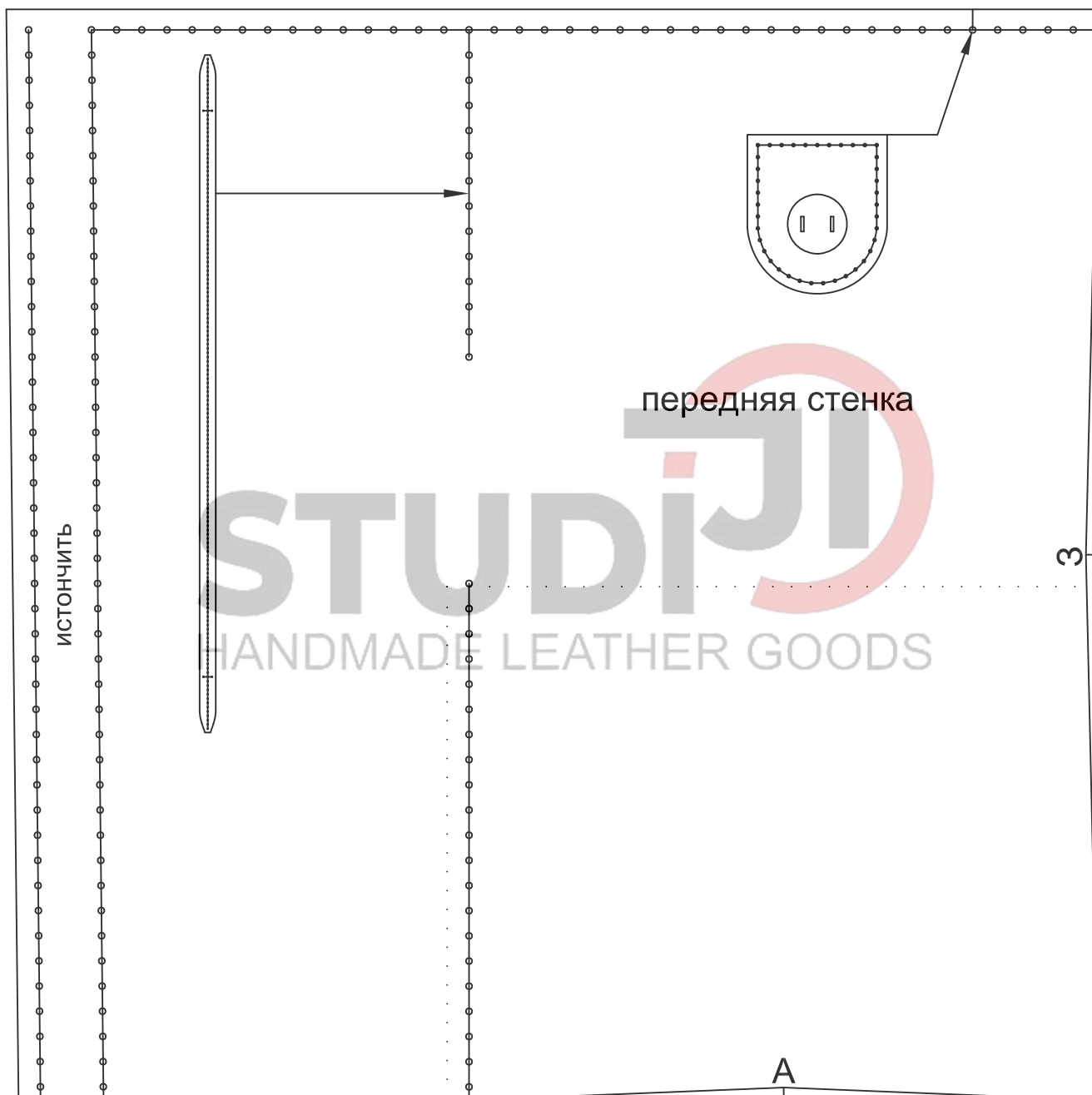

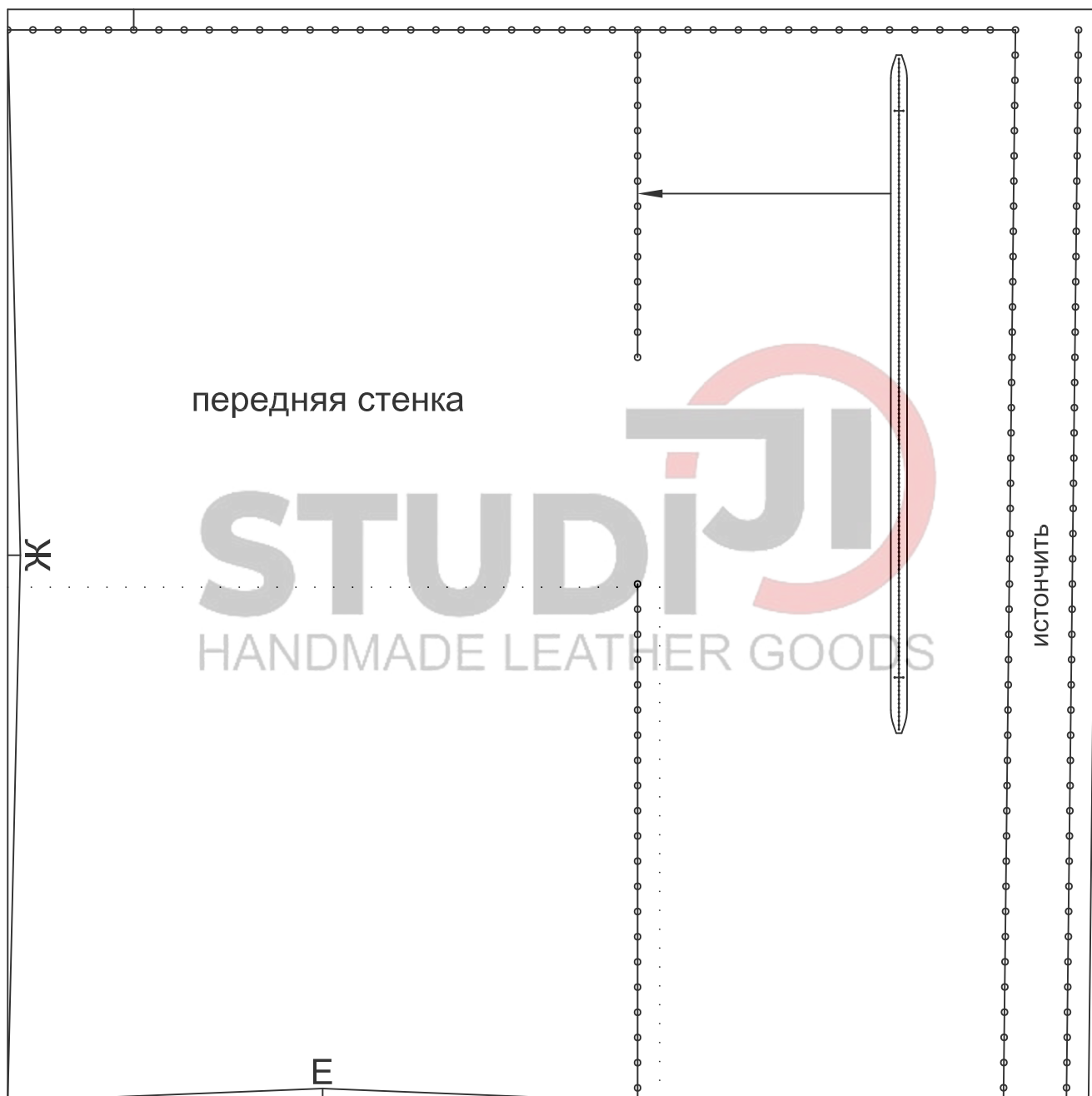

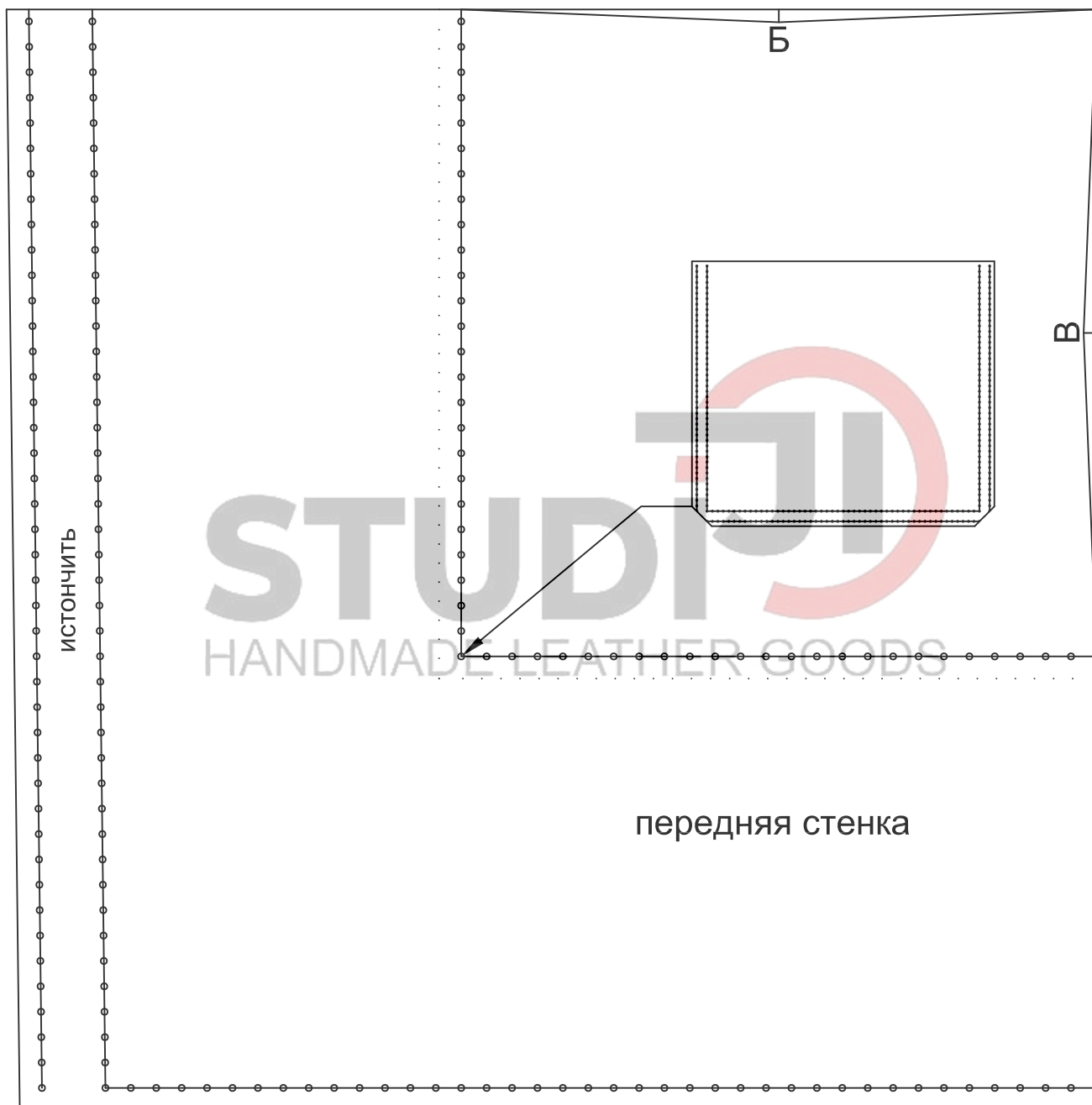

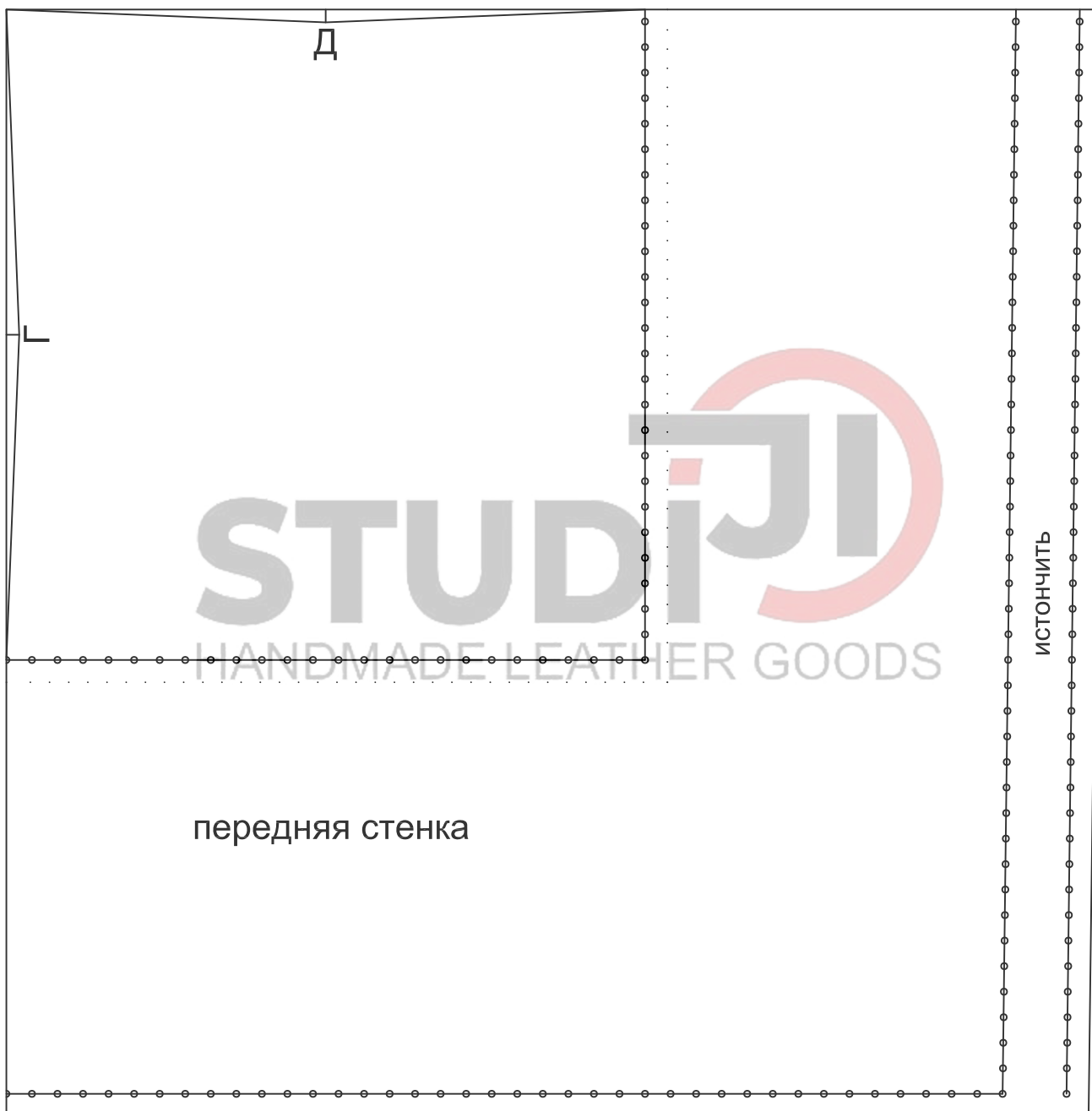



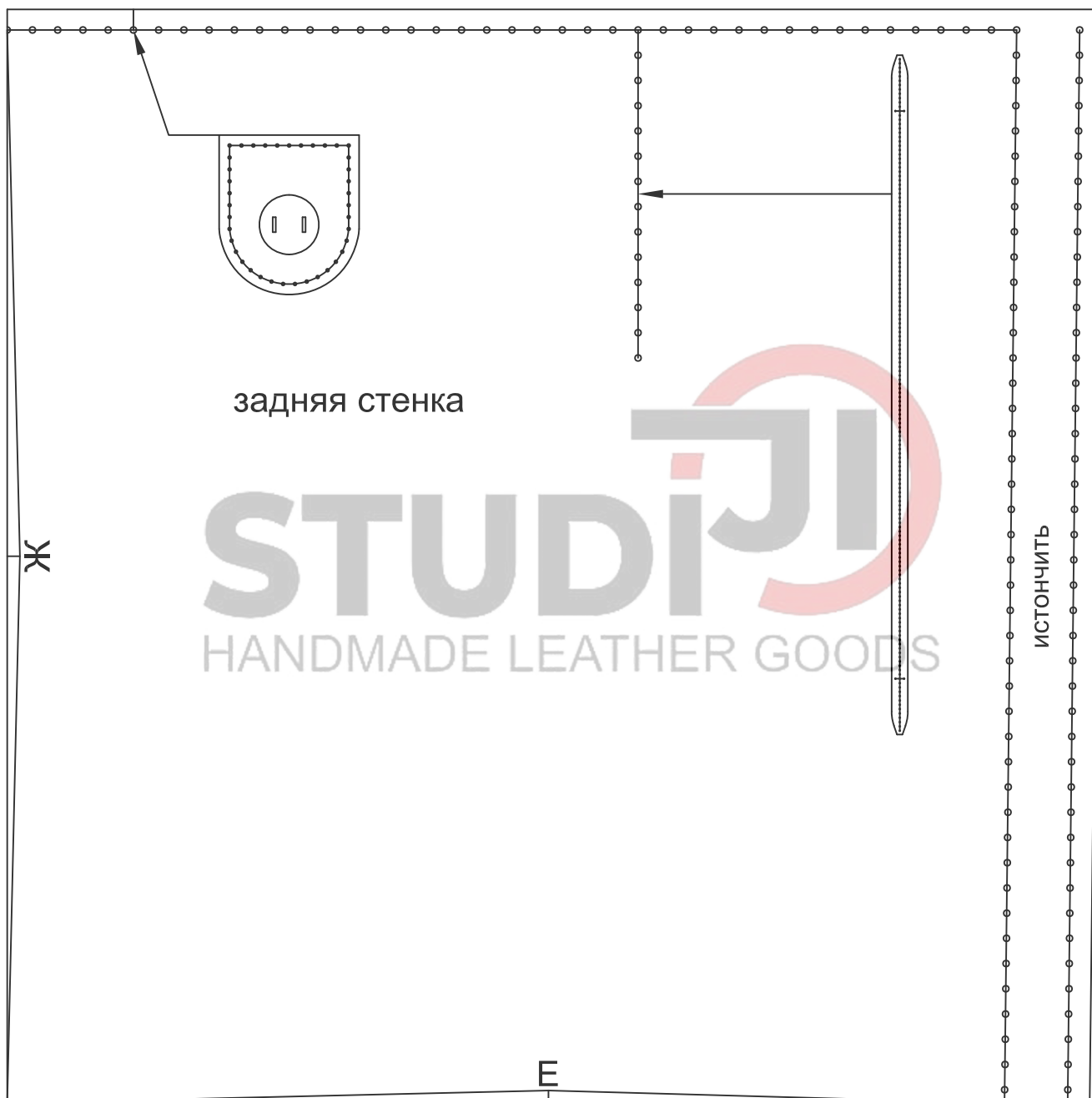

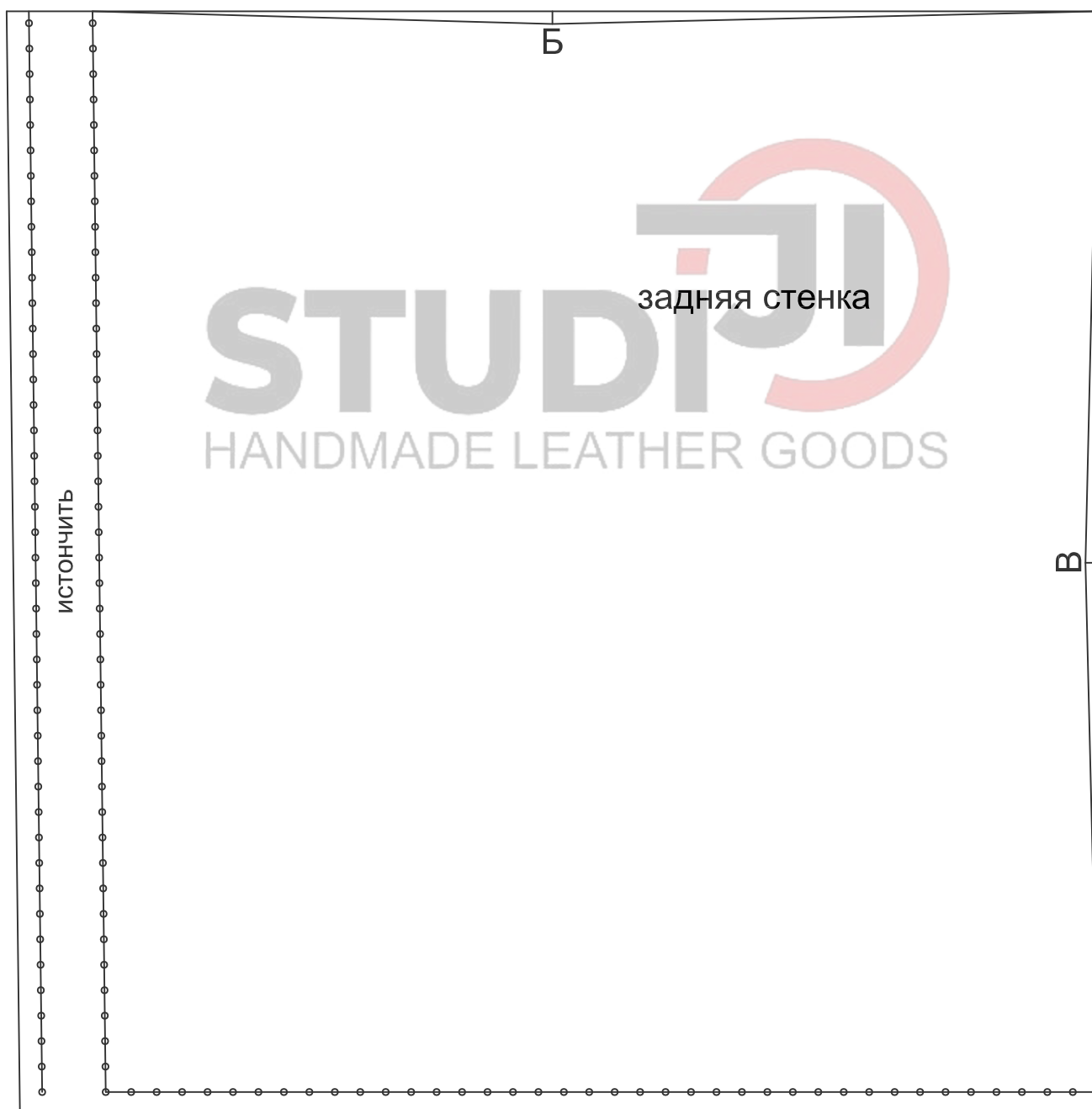
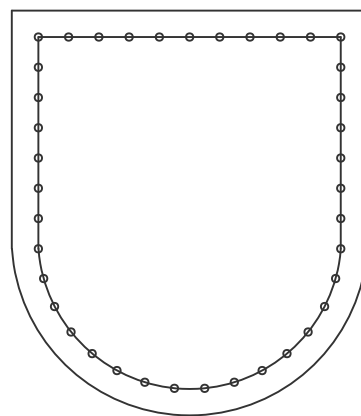
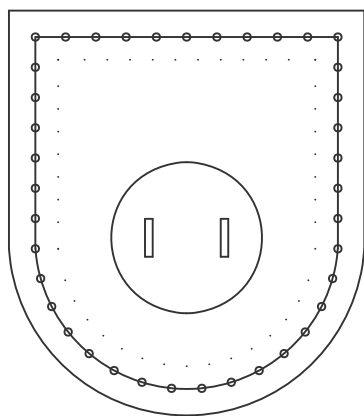

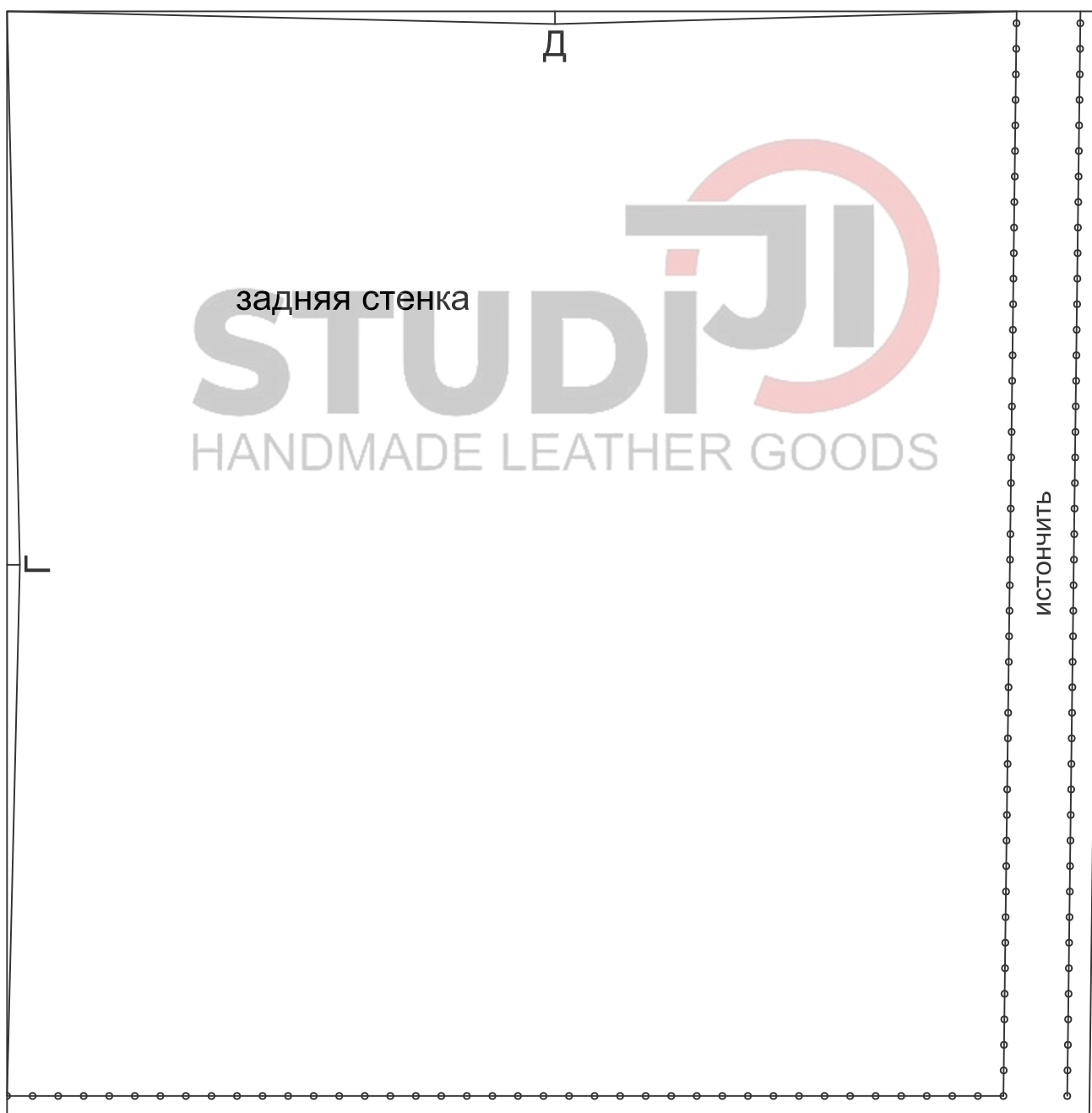
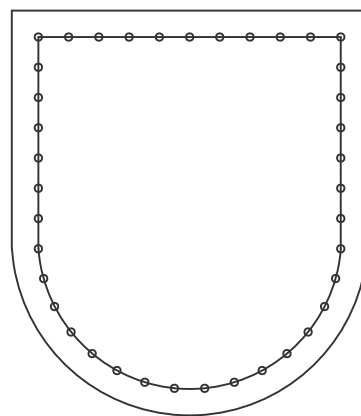
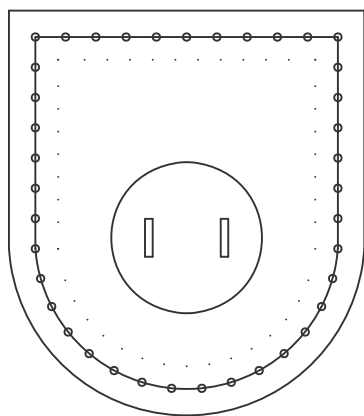

ИСТОНЧИТЬ

боковая стенка

STUDIJI
HANDMADE LEATHER GOODS

A

ИСТОНЧИТЬ

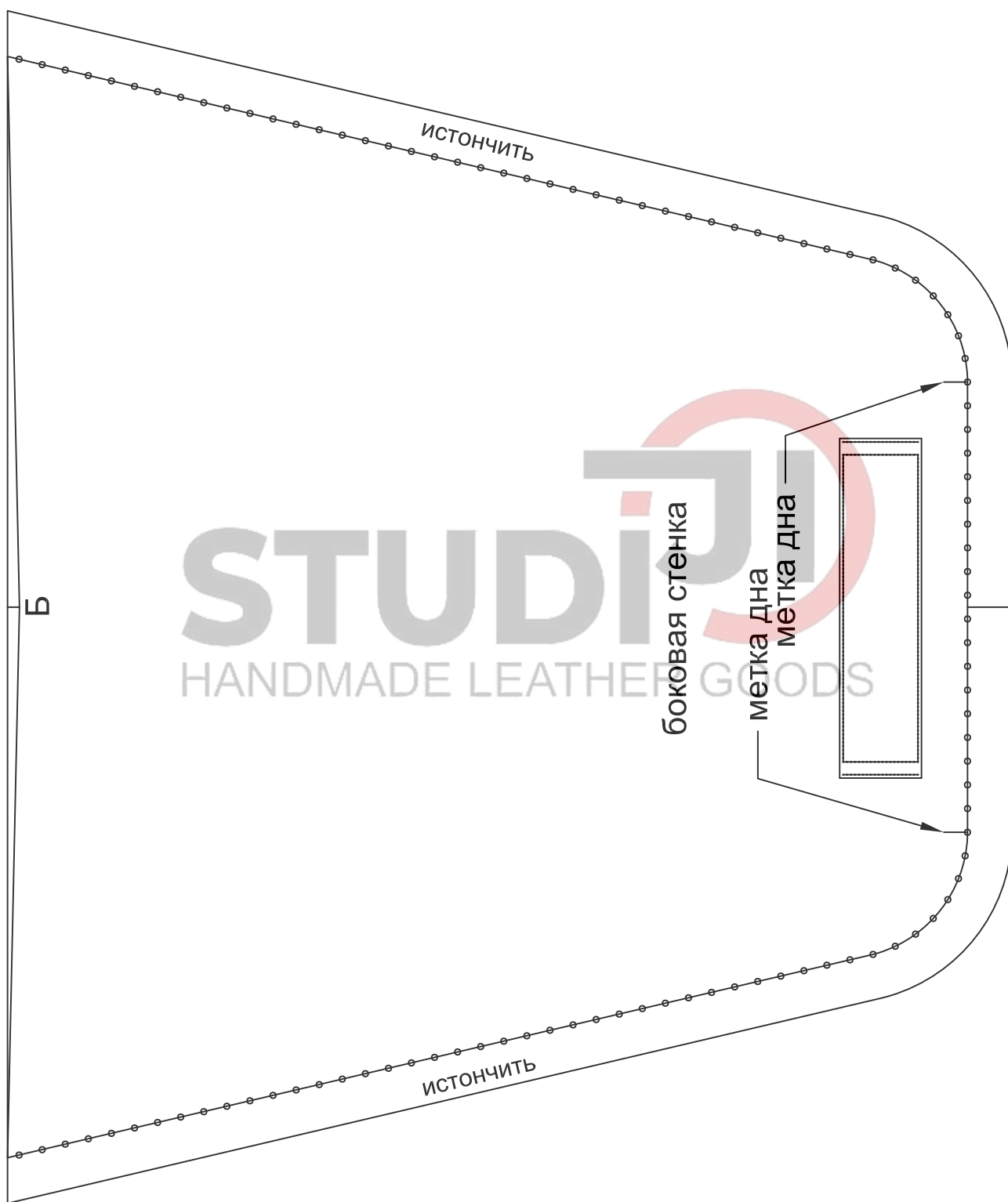

ИСТОНЧИТЬ

боковая стенка

STUDIJI
HANDMADE LEATHER GOODS

A

ИСТОНЧИТЬ

